

TOTO

使用說明書

NEOREST AH



NEOREST

AH CES(TCF)9787WT



- 感謝您選購TOTO NEOREST 全自動馬桶。
請詳細閱讀本使用說明書後，正確地使用。
- 本說明書及另附保證書，請務必妥善保存。並於使用前詳細閱讀全文。

您的產品可使用的功能為？

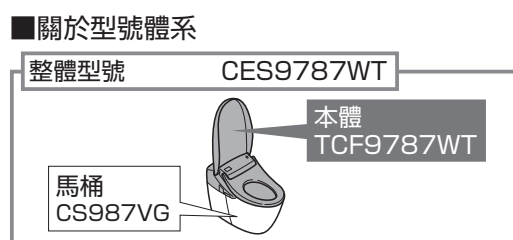

功能		製品名 (機種) 型號	NEOREST		參照 頁數	
			AH CES(TCF)9787WT			
基本功能	洗淨功能	臀部洗淨		●	14·15	
		臀部柔和洗淨				
		下身洗淨				
		廣域下身洗淨				
	變更洗淨方法	洗淨位置調整				●
		水勢調整				
		震動洗淨				
烘乾	暖風烘乾			●		
變更溫度	溫度調整			●	22·23	
潔淨功能	去除異味	除臭			●	
	利用電解除菌水 保持清潔	潔淨噴嘴 潔淨馬桶			●	18·19
便利功能	馬桶洗淨	遙控馬桶洗淨			●	15
		自動馬桶洗淨			●	20·21
	開關功能	遙控便座開關			●	15
		自動便蓋開關			●	20·21
	照明功能	柔和照明			●	-
	溫熱便座	溫熱便座			●	-
	省電功能	智慧省電				
超級智慧省電				●		
定時省電						
降低馬桶水封面	降低水面			●	46	
清潔保養	馬桶清潔					29
	清潔升降功能					30
	便蓋裝卸			●		31
	噴嘴清潔					35
	抗菌					61

保持 清潔 潔淨廁所



自動運作潔淨功能。
(詳細內容請翻閱P.18・19)

	靠近	就座	起身
去除馬桶內的異味	除臭	自動強力除臭	
使用電解除菌水 洗淨馬桶	潔淨馬桶	潔淨馬桶	
使用電解除菌水 洗淨噴嘴			潔淨噴嘴



目次

安全注意事項	4	前言
使用注意事項	9	
各部位名稱	10	
準備	12	
基本使用方法	14	使用方法
自動功能(潔淨功能)	18	
除臭 / 潔淨噴嘴 / 潔淨馬桶 / 馬桶內LED / 潔淨指示燈		
自動功能(便利功能)	20	
自動馬桶洗淨 / 自動便蓋開關 / 柔和照明		
溫度調整	22	
省電功能	24	
本體	28	清潔保養
馬桶	29	
馬桶清潔		
本體與馬桶的縫隙	30	
本體與便蓋的縫隙	31	
附給水濾網排水栓	32	
除臭濾網	33	
給水濾網	34	
噴嘴	35	
噴嘴清潔		
變更設定	36	必要時
疑難排解	48	
●因停電而無法進行沖水洗淨時	48	
●因停水而無法進行沖水洗淨時	50	
●無法使用遙控器操作時	50	
●除臭變弱時	51	
●長時間不使用時	52	
疑似故障時	53	
售後服務	60	
製品規格	61	
更換零件	62	
定期檢查	63	
防止重大事故的請求	封底	



安全注意事項

以下各注意事項是有關安全重要內容，請務必遵守，並正確地使用。

標示與意義

	警告	可能導致人員死亡或重傷。
	注意	可能導致人員受傷或財物損失。

以下列圖示表示製品使用時應遵守的重要注意事項。

圖示	意義
	絕對「禁止」的行為。
	務必執行的「強制」內容。

- 由於此機器屬於等級1，故需要進行接地作業。
- 輸出插頭請放置於易於拿取的場所。
- 此商品並非給身體、感官或精神能力不足(包含幼童)或缺乏經驗與知識的人所使用，但若有對安全負責的人對上述使用者進行監督，並給予指示時除外。
必須監督孩童避免玩耍機器。
- 請使用附屬於此商品的新軟管，舊軟管請勿再次重複使用。

警告

	請勿以濕手插拔電源插頭 <ul style="list-style-type: none">• 可能導致觸電。
	本體和電源插頭不可沾到水或熱水、清潔劑 <ul style="list-style-type: none">• 可能導致火災或觸電、發熱、短路。• 可能因製品破裂，導致受傷或室內浸水。
	絕對禁止自行分解、修理、改造 <ul style="list-style-type: none">• 可能導致火災或觸電、發熱、短路。
	請勿安裝在車輛・船舶等移動體上 <ul style="list-style-type: none">• 可能導致火災、觸電、短路、故障等。• 可能導致便座、便蓋、本體鬆脫掉落造成受傷。



警告



請勿於故障狀態下繼續使用NEOREST

- 出現以下狀況時，請關閉配電盤的斷路器及止水栓，停止出水。

何謂故障…

- 配管或本體漏水
- 製品龜裂或破損
- 發出異音或異味
- 製品開始冒煙
- 製品異常發熱
- 馬桶堵塞
- 便座緩衝墊脫落

- 故障狀態下仍然繼續使用時，可能導致火災、觸電、發熱、短路、受傷或室內浸水。

禁止使用自來水或可飲用井水(地下水)以外的其他水源、禁止使用海水

- 可能導致皮膚發炎等症狀，或造成故障。

打雷時，不可觸碰電源插頭

- 可能導致觸電。

請勿讓給水軟管碰觸到電源插頭・插座

- 可能因結露水等，導致火災、觸電、發熱、短路。

請勿損壞電源線・電源插頭

請勿摔打、拉扯、扭轉、強行彎曲、損傷、加工、加熱、上置重物、捆紮、夾入電源線

- 破損狀態下若繼續使用，可能導致火災、觸電、發熱、短路。

禁止使用鬆動、故障的插座

- 可能導致火災或短路。

禁止使用超出插座、配線器具額定電流的使用方法

- 使用分源插座等使額定電流超出負荷時，可能因發熱導致火災。

禁止使用指定以外的電源

交流 110V,60Hz

- 可能導致火災或發熱。

請勿將手指或物品放入暖風出風口

請勿將物品置於出風口、或使用衣服覆蓋住

- 可能導致燙傷、觸電、故障。

禁止靠近香煙等火源

- 可能導致火災。

安全注意事項 (續)

警告

注意低溫燙傷

- 不正確的使用便座，可能導致低溫燙傷。
長時間坐在便座上時，請將便座溫度調整至「關」。
- 下述使用者使用溫熱便座或暖風烘乾時，請周圍的人幫忙將便座的溫度調整至「關」，烘乾的溫度調整為「低」。
 - 兒童、老人等，無法自行調整至適溫者
 - 病患、行動不便等，無法自行控制者
 - 服用助眠藥物者(如安眠藥、感冒藥)、酒醉、重度疲勞等，容易入睡者

由於本製品為電器產品，請勿設置於容易潑及到水，或易使製品表面產生水滴等濕氣較重的場所。

若使用於浴室內，請設置通風扇或通風口，讓浴室內保持空氣流通的狀態。

- 可能導致火災或觸電。

NEOREST請務必連接冷水進水部

- 可能導致燙傷或者機器故障。

請確認是否適當的安裝接地線

- 若未進行接地作業，發生故障或短路時，可能導致觸電。
接地作業，請使用100 Ω以下，直徑1.6mm以上的銅線。
*若未進行接地作業，請委託施工業者進行。



請確認是否正確安裝有接地線的插座(3P用)

- 若使用未進行接地作業的插座，發生故障或短路時，有可能導致觸電。

電源插頭請務必確實插入插座

- 可能導致火災、發熱、短路。

請確認電源插頭是否以矽利康進行防水作業

- 若未進行防水作業可能導致火災或觸電。
※若未進行防水作業，請委託施工業者進行。

取下電源插頭時，務必握著插頭本體拔除

請勿拉拔電線取下插頭

- 拉扯電線，可能造成損傷，導致火災或發熱。

萬一，電源線破損時，為避免危險，請務必聯絡代理店或台灣TOTO售後服務進行更換

清潔保養或檢查時，請務必將電源插頭取下

- 可能導致觸電或故障。

 **注意****本體鬆動的狀態下請勿使用**

- 可能因本體鬆脫掉落，導致受傷。

請勿觸摸破損部位

- 可能導致觸電或受傷。請盡早更換。

禁止施加重力或撞擊製品，禁止踏、站於便座、便蓋或本體上，或上置重物

- 可能因破裂、本體鬆脫，導致掉落或受傷。
- 可能因製品破損，導致受傷或室內浸水。

**請勿僅握拿便座·便蓋，將製品拿起
上置物品的狀態下，請勿打開便座或便蓋**

- 可能因本體鬆脫掉落，導致受傷。

**塑膠部分(本體等)·給水軟管進行清潔保養時，請使用稀釋過的廚房用中性清潔劑，
請勿使用下列清潔用品**

廁所用清潔劑、家用清潔劑、揮發油、稀釋劑、去污粉及尼龍刷等

- 可能導致塑膠磨損、破損，造成受傷或故障。
- 可能損壞給水軟管，造成漏水。

為了預防突然漏水，止水栓打開狀態下，請勿拆卸附給水濾網排水栓

- 水會噴出。(參照P.32 附給水濾網止水栓的清潔內容)

**禁止折彎、擠壓，或使用小刀等傷及給水軟管**

- 可能導致漏水。

請勿在馬桶內倒入熱水

- 可能因馬桶破損，導致受傷或室內浸水。

請勿讓排泄物·衛生紙以外的東西，或大量的衛生紙沖入馬桶內

- 可能導致馬桶堵塞，污水溢出，造成室內浸水。

使用清潔用升降桿時，請勿將手指放入本體與馬桶的縫隙間**請勿在本體抬高的狀態下使用**

安全注意事項 (續)

注意

發生漏水現象時，請關閉止水栓停止給水

長時間不使用NEOREST時，請關閉止水栓，排掉本體・給水軟管內的水後，關閉配電盤的斷路器

- 再次使用時，請重新通水後再使用。
- 變質的殘餘剩水可能會導致皮膚發炎等症狀。（參照P.52再次通水方法的內容）
- 插著電源的狀態下長久放置，可能導致火災或發熱。

安裝附給水濾網排水栓時，請確認是否確實鎖緊在正確位置

- 未確實鎖緊時，可能導致漏水。

馬桶堵塞時，請關閉配電盤的斷路器，去除堵塞物

- 自動馬桶洗淨運作時，可能導致污水溢出，造成室內浸水。
- 請使用市售阻塞疏通器，將阻塞異物清除乾淨。

小便後，也請務必沖水

- 可能因洗淨不良或馬桶阻塞，導致污水溢出，造成室內浸水。

滴落於地面的尿液、露水、清潔劑、水等，請擰乾抹布後擦拭

- 可能導致地面留下污漬、腐蝕。



使用注意事項

■為了防範錯誤啟動

- 請勿覆蓋人體檢測感應器、遙控器發送部・接收部

＜關於人體檢測感應器＞

人體檢測感應器有2種類型。

- 人體檢測感應器A可以感應熱的變化。
 - 夏季等室溫超過30℃時，可能發生感應困難的情形。
 - 若陽光直接照射感應器或浴室內設有暖氣設備，可能因熱氣而感應錯誤，導致便蓋自動開關的情形發生。
 - 當廁所的門在開啓情況下，若行經門前，可能發生感應。
- 人體檢測感應器B是用來感應站在馬桶前方的人。
 - 如圖所示，由人體檢測感應器B發出紅外線。在此紅外線感應範圍內若有人，即會進行感應。
 - ※ 兒童等使用時，可能發生感應困難的情形。



＜關於就座開關＞

- 就座後，啟動就座開關，即可使用各種功能。(就座開關啟動時，會發出「喀噠」的聲音。)

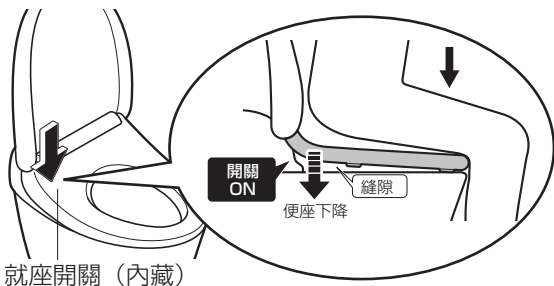

- 請盡量靠後方坐上便座。
 - 若僅坐於便座前端，可能無法啟動就座開關。



小叮嚀

- 體重太輕的兒童使用時，可能發生就座開關難以啟動的情況。
- 便座為上下動作的構造，便座緩衝墊與馬桶之間設置縫隙。

■為防範損傷或破損

- 本體、遙控器等塑膠部位，請以沾濕軟布，確實擰乾後，進行擦拭。

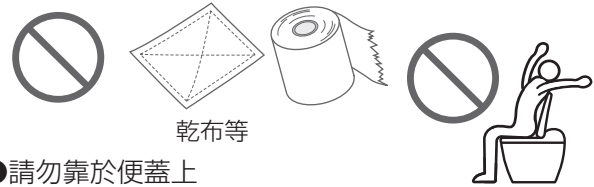

- 請勿靠於便蓋上

■為防範故障

- 遇到可能打雷的情況時，請事先關閉配電盤的斷路器。

- 請勿使用便座・便蓋的馬桶保護套。(可能導致人體檢測感應器或就座開關無法正常感應)



- 請勿讓尿液滴到本體或便座、噴嘴。(可能造成故障或變色)
- 請勿對遙控器的操作面施加重力。
- 使用廁所用清潔劑清潔馬桶時，請於3分鐘內用水沖洗後，將便座・便蓋在掀開狀態下放置。
 - 請將殘留在馬桶上的清潔劑確實擦拭乾淨。(清潔劑的蒸發氣體進入本體內，可能導致故障。)
- 便蓋拆下的狀態下，請勿使用。
- 請勿直接曝曬在陽光下。(可能導致變色和溫熱便座溫度不均、造成操作遙控器時動作不良，或因為溫度變化使NEOREST出現錯誤動作)
- 使用收音機等器材時，請勿靠近NEOREST。(可能導致收音機出現雜音)
- 若使用幼兒用輔助便座、柔軟的增高便座等物時，使用後請取下。(安裝的狀態下繼續使用，可能導致部份功能無法使用)
- 請勿撞擊遙控器(可能導致故障)為了防止掉落，不使用遙控器時，請放置於掛座上。請注意不要潑到水。
- 請勿將物品放置於便座・便蓋上方，或以手按壓，若啟動就座開關，或觸碰到遙控器的按鈕，會由噴嘴出水，導致地面濕。(若對便座、便蓋施力，即啟動就座開關。)

關於臀部洗淨・臀部柔和洗淨・下身洗淨・下身寬廣洗淨

- 可將附著在局部周圍的污物、污垢沖洗乾淨的功能。
- 請注意長時間的洗淨及洗淨過頭。有可能會造成沖洗掉常在菌、使體內的菌平衡瓦解。
- 正在接受局部治療・醫療行為者，請遵照醫生指示使用。

各部位名稱

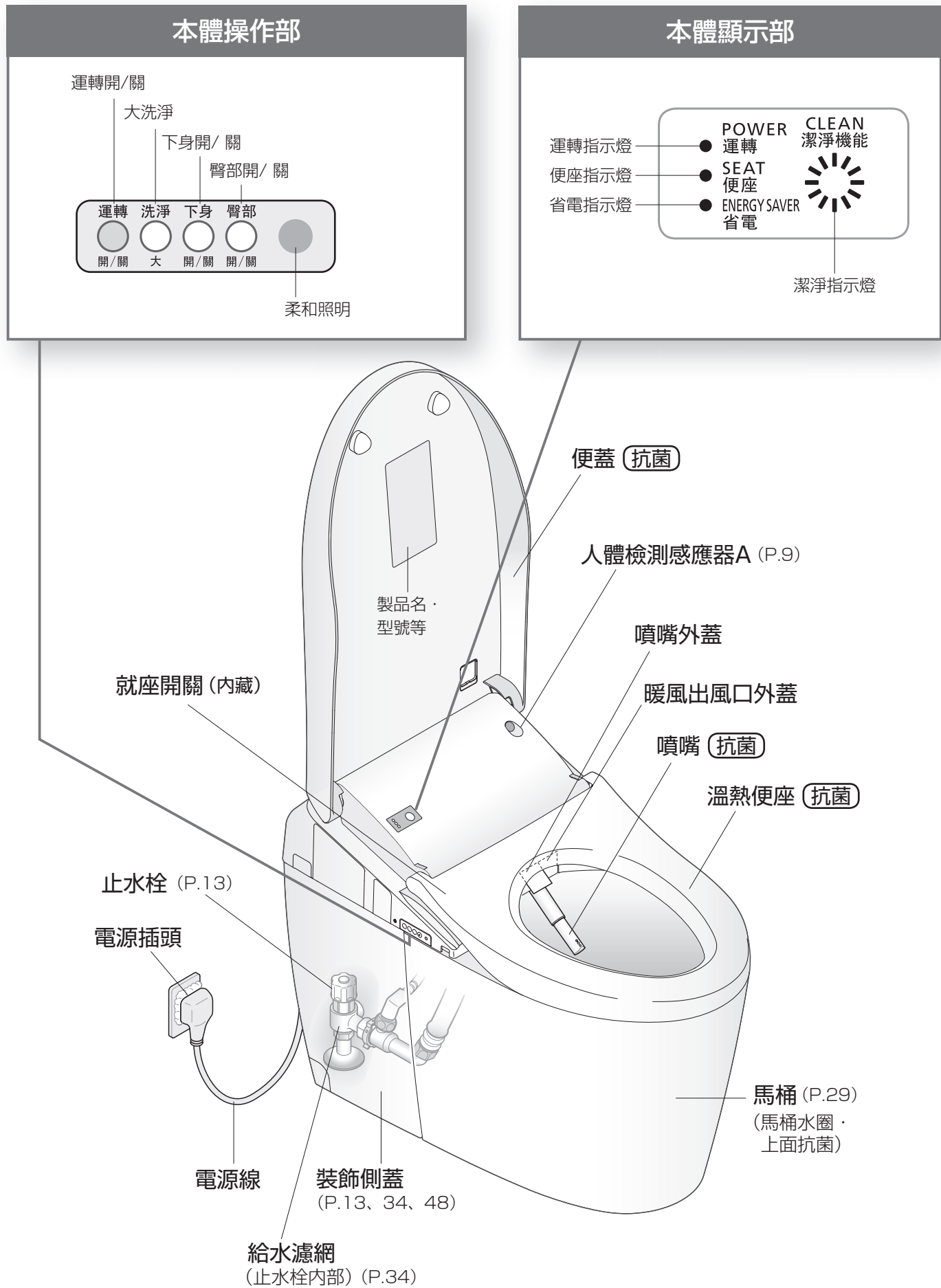

本體左側面

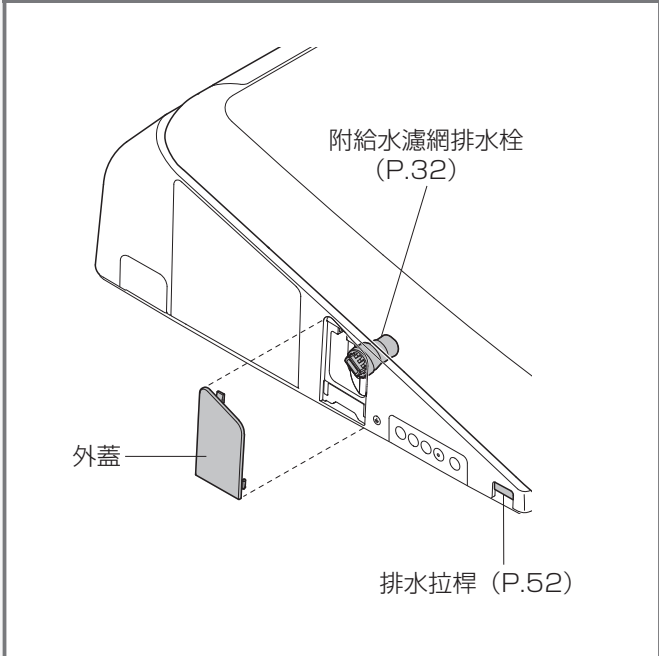

便蓋・便座背面

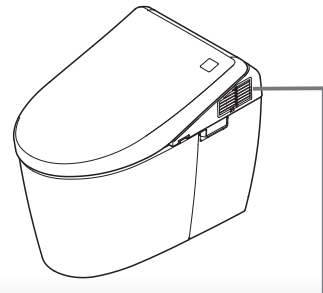
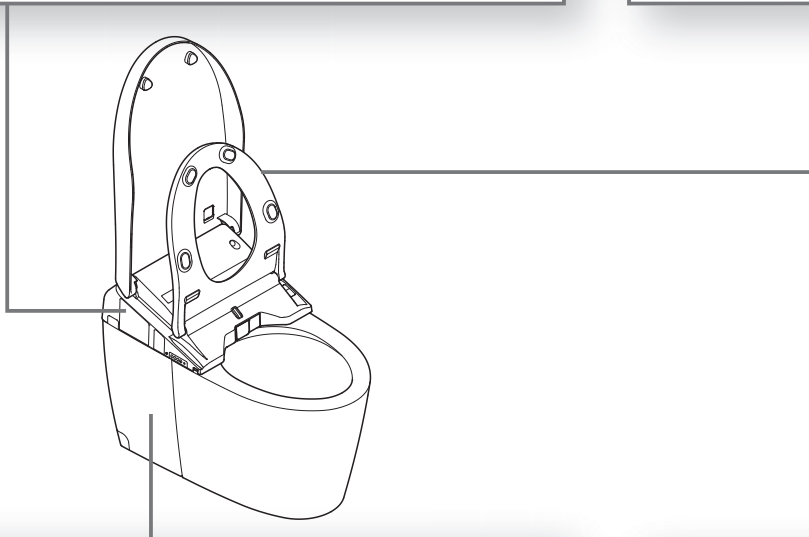
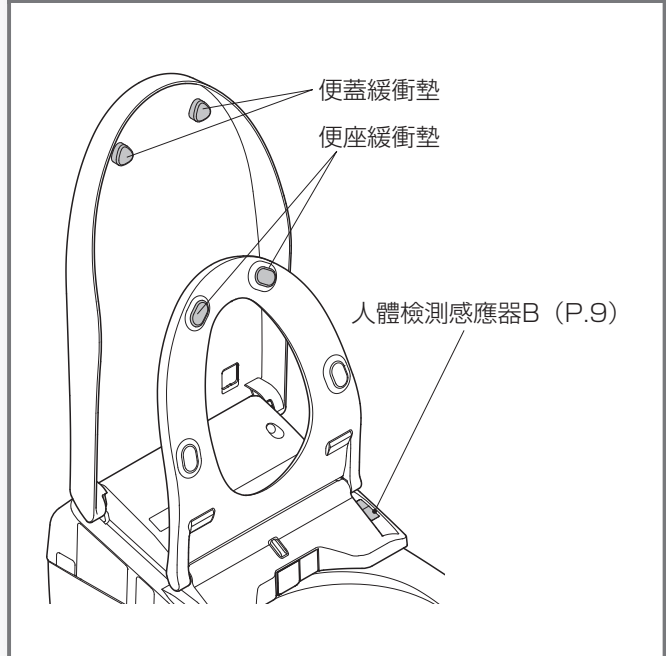

馬桶左側面

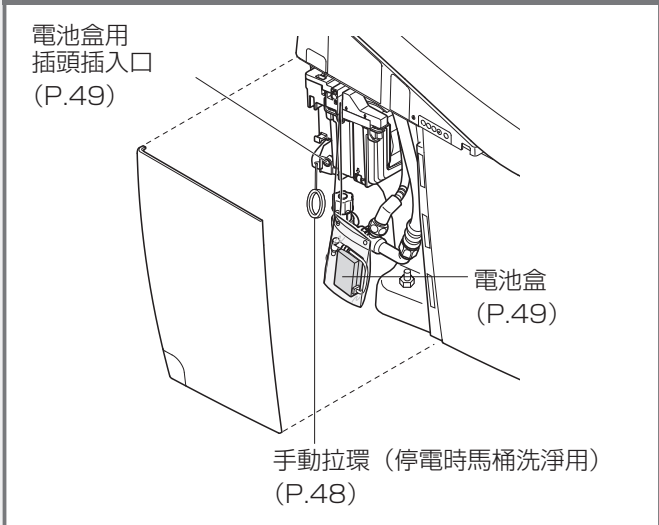

本體右側面

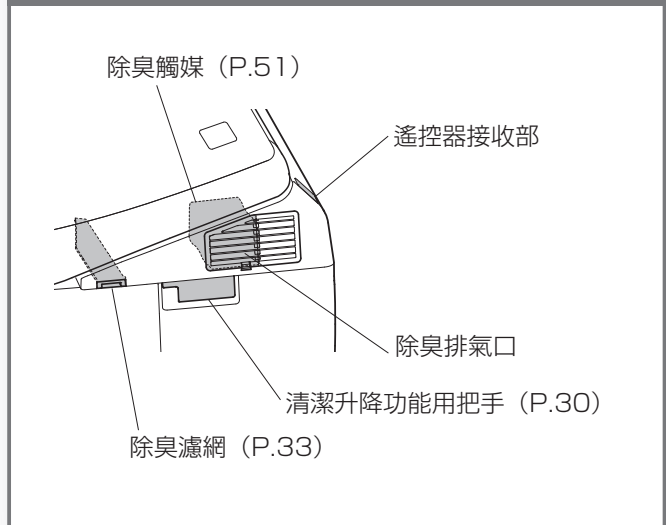

準備

初次使用時



1. 將電池放入遙控器

1 將遙控器由掛座上取下

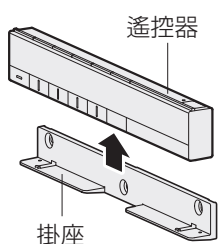

2 打開電池外蓋， 裝入2個3號電池

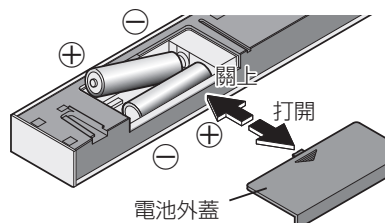

- 正確放入電池後，遙控器背面的顯示畫面會顯示溫度等級
- 未按壓遙控器按鍵，經過60秒以上，顯示會消失

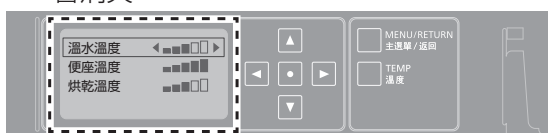

3 將遙控器 裝回遙控器掛座

- 關於電池
請使用鹼性電池。
為避免電池破裂或電池漏液，請遵守下列注意事項。
- 更換時，請使用同一種類的新電池。
- 長時間不使用時，請事先取出電池。
- 請勿使用充電電池。

遙控器被固定(防盜用)の場合

1 取下遙控器固定的螺絲 (左右2處)

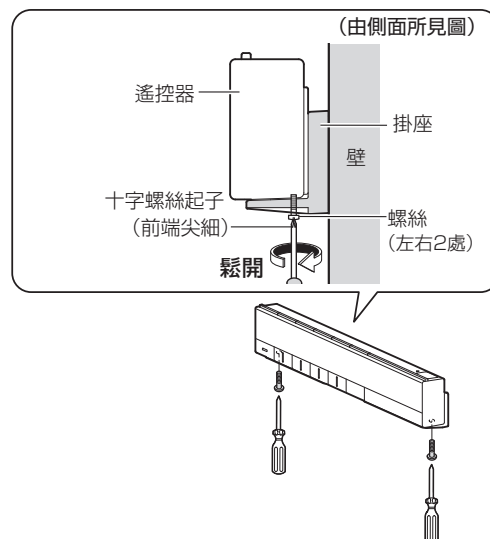

2 將遙控器由掛座上取下

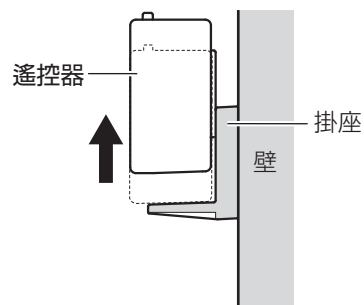

- 再次固定的場合
鎖緊螺絲(左右2根)後固定
(過度鎖緊，可能導致掛座等破損)

2. 開啓電源

1 開啓配電盤的斷路器

- 噴嘴伸出後縮回

2 確認本體顯示部的運轉指示燈「亮燈」

- 若未亮燈，按下本體操作部的「運轉開/關」後，亮燈

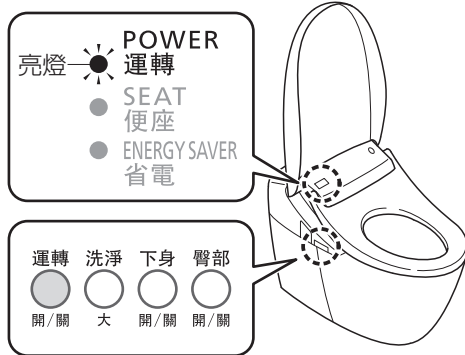

3. 打開止水栓

1 取下裝飾側蓋

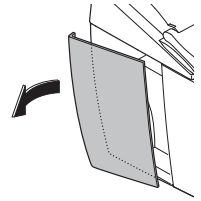

2 全開止水栓

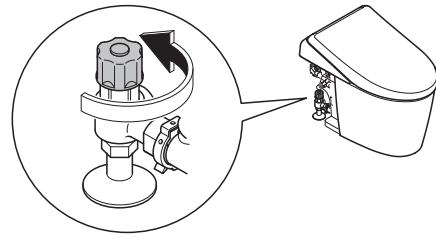

3 安裝裝飾側蓋

- 將裝飾側蓋對齊馬桶上面及側面，並避免產生縫隙安裝上。

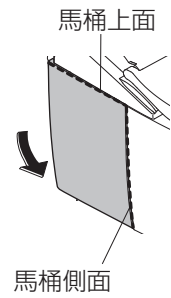

基本使用方法

按下遙控器的按鍵，本體接收訊號後，發出電子音。

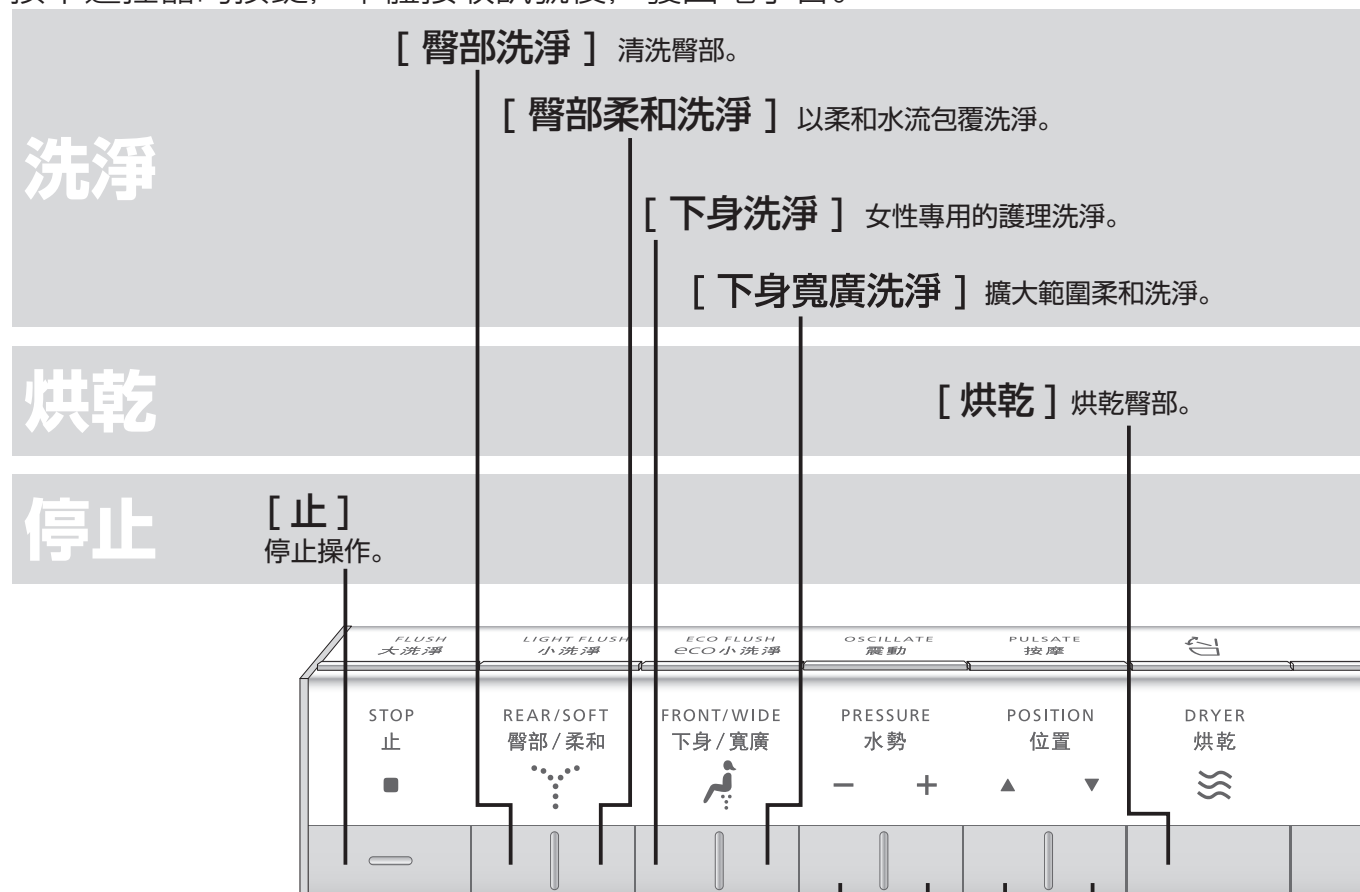

●「臀部」「臀部柔和」「下身」「下身寬廣」使用中，按下按鍵，即可使用。

小叮嚀

- 請盡量靠後方坐上便座，較易對準洗淨位置，也會讓水花飛濺變少。

■震動洗淨

- 噴嘴前後移動，洗淨範圍更廣。
- 每按壓一次，隨即切換「開/關」。

■水勢調整

可5段式調整水勢強弱。「-」弱、「+」強

- 每按壓洗淨按鍵(臀部·臀部柔和·下身·下身寬廣)，即回復至標準位置(第3段)。

若不想回復至標準位置時 (P.46)

■洗淨位置調整

利用「▲」「▼」，可5段式調整洗淨位置。

- 每按壓洗淨按鍵(臀部·臀部柔和·下身·下身寬廣)，即回復至標準位置(第3段)。

若不想回復至標準位置時 (P.46)

■按摩洗淨

- 水勢強弱有節奏的洗淨
- 每按壓一次，隨即切換「開/關」。

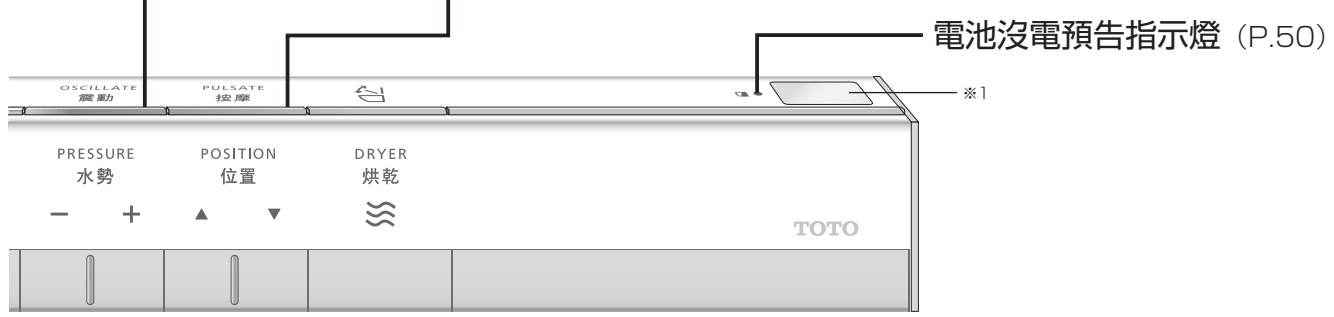

使用遙控器進行馬桶洗淨或開關便座時

沖水

[大洗淨] 進行大洗淨。
• 衛生紙（單層）10m為止

[小洗淨] 進行小洗淨。
• 衛生紙（單層）3m為止

[eco 小洗淨] 男子小號時或清潔保養等、
不需沖掉衛生紙時使用

開關功能

[便座開關] 開關便座。



遙控器背面



主選單/返回按鍵 (P.16)

- 設定時
- 返回前一個畫面時

溫度調整按鍵 (P.22)

- 調整溫度時

顯示畫面

- 未按壓遙控器按鍵60秒以上，顯示畫面即會消失。

※ 1 遙控器發送部

- 按鍵為「抗菌」。

基本使用方法

關於主選單畫面

操作簡單，設定更輕鬆！

可使用遙控器進行設定的內容。

●詳細說明請參照該當頁數。

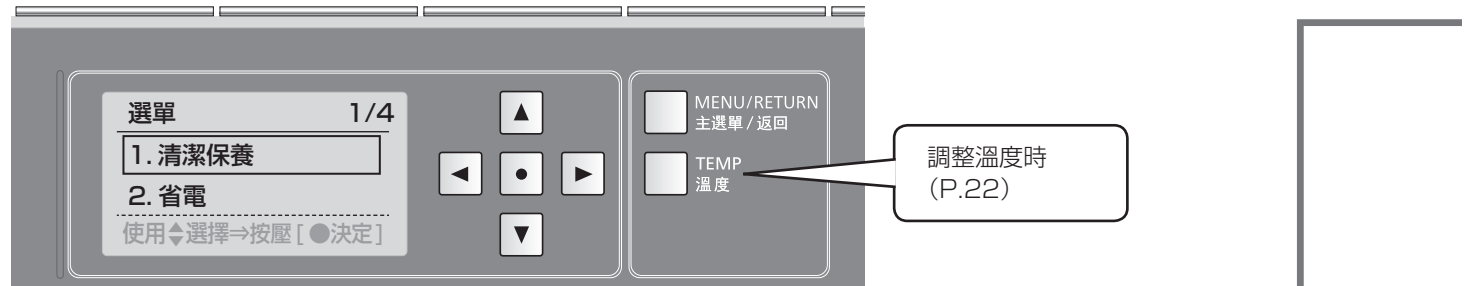

遙控器背面

1 按壓 MENU/RETURN 主選單 / 返回

- 切換顯示畫面

2 由顯示畫面進行設定

按壓 (上下)
移動項目的邊框

按壓 (左右)
選擇設定

按壓 決定。

顯示畫面項目數

選單 1/4

1. 清潔保養

2. 省電

3. 自動功能

4. 其他設定

使用◀選擇⇒按壓 [●決定]

使用◀選擇⇒按壓 [●決定]

顯示畫面最下方，顯示下個的操作項目

可依喜好設定

若欲返回前一個畫面時，按壓  MENU/RETURN
主選單 / 返回

第 1 階層

第 2 階層

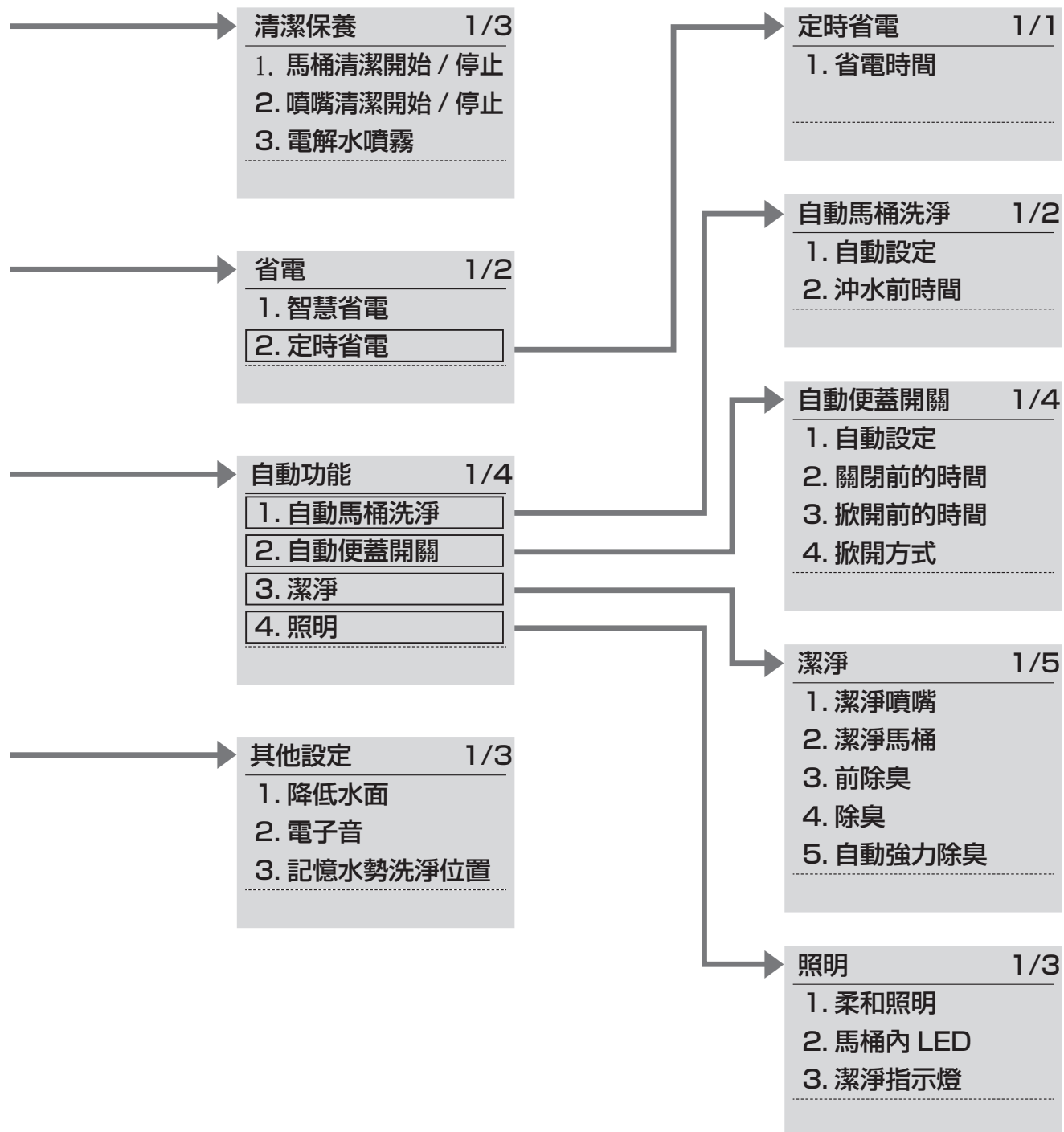

使用方法

自動功能

潔淨功能

日常中，
自動使用電解除菌水^{※1}
使噴嘴和馬桶更加乾淨。

• 下述為初期設定動作。

靠近



就座^{※2}



起身



去除馬桶內的異味
除臭



除臭
開始

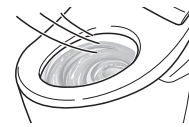

自動強力除臭開始
(約10秒後)
→約2分鐘後自動停止

使用電解除菌水^{※1}
洗淨噴嘴
潔淨噴嘴

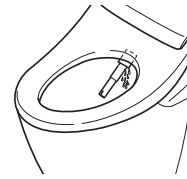

噴嘴自動洗淨
(約25秒後)

• 僅使用洗淨功能時
→噴嘴伸出，由噴嘴底部
流出電解除菌水^{※1}

使用電解除菌水^{※1}
洗淨馬桶
潔淨馬桶

前噴霧

→在馬桶內噴灑噴
霧，使髒污難以
附著

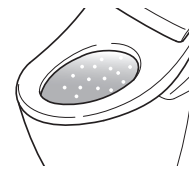

後噴霧

(噴嘴自動洗淨後)

• 洗淨功能使用完畢
約25秒後
→在馬桶內噴灑電解除菌水^{※1}
的噴霧

馬桶內 LED



前噴霧中
亮燈

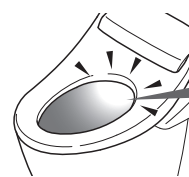

潔淨噴嘴中，
後噴霧中
亮燈

潔淨指示燈





(亮燈)

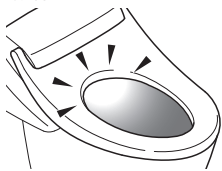

(循環亮燈)

以亮燈告知潔淨功能

<p>■馬桶內 LED 潔淨馬桶・潔淨噴嘴運作時，以亮燈告知</p> 	<p>■潔淨指示燈 「潔淨」功能運作時，以亮燈告知</p> 
--	---

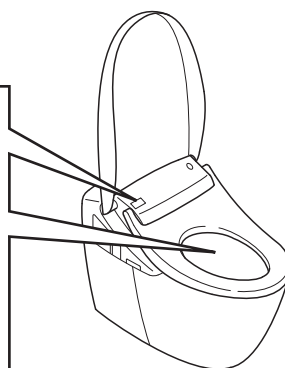

依喜好可變更設定

告知

	<ul style="list-style-type: none"> • 前除臭的開 / 關 • 標準除臭的開 / 關 • 自動強力除臭的開 / 關 (P.42)
<ul style="list-style-type: none"> • 未使用洗淨功能(臀部・下身等)，約經過8小時，會自動洗淨噴嘴。(由噴嘴附近出水。) 	<ul style="list-style-type: none"> • 潔淨噴嘴的開 / 關 (P.42)
<ul style="list-style-type: none"> • 便座掀開時，無法啟動前噴霧及後噴霧。 • 後噴霧結束後，約90秒內，無法啟動前噴霧。 • 未使用洗淨功能(臀部・下身等)，約經過8小時，會自動在馬桶內噴灑噴霧。 	<ul style="list-style-type: none"> • 潔淨馬桶的開 / 關 (P.42)
	<ul style="list-style-type: none"> • 馬桶內 LED 的開 / 關 (P.44)
<ul style="list-style-type: none"> • 「潔淨噴嘴」「潔淨馬桶」「自動強力除臭」運作中，亮燈或是循環亮燈。(使用便座後，循環亮燈) 	<ul style="list-style-type: none"> • 潔淨指示燈的開 / 關 (P.44)

附著的髒污...

■根據使用狀況，在意髒污時，可以讓噴嘴伸出來清潔保養。

- 噴嘴的清潔保養 (P.35)

按下遙控器背面的按鍵，也可以使用電解除菌水。

潔淨馬桶 (電解水噴霧)

- 1 按壓 MENU/RETURN
主選單/返回
- 2 操作 ，選擇「清潔保養」，按壓
- 3 操作 ，選擇「電解水噴霧」，按壓
(在馬桶內噴灑電解除菌水噴霧。)

小叮嚀

- 噴嘴伸出時或就座時，無法使用。

- 使用刷子進行等物，進行馬桶的清潔保養時。(P.29)

※ 1 何謂電解除菌水

使用由自來水中所含有的氯化物離子轉化成次氯酸的水，廣泛地運用在食材和餐具、奶瓶等的沖洗、消毒等。

- 若使用井水可能無法獲得充分除菌效果。(氯化物離子較少)
- 「電解除菌水」雖具抑制污垢的效果，但並非不需進行清潔打掃。
- 會依使用環境或條件，效果和持續時間可能有所差異。

- ※ 2 為了準備出溫水，會由噴嘴附近出水數秒鐘。

自動功能

便利機能

配有自動功能。

- 以下為初期設定的運作。

靠近



就座



起身



自動沖水 自動馬桶洗淨

坐著如廁



站著小便

自動掀開便蓋 自動便蓋開關

坐著如廁

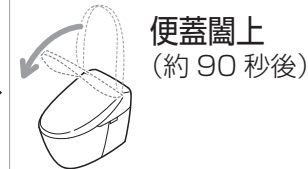

站著小便



※使用遙控器掀開便座。

以柔和的燈光 演繹廁所內的光影變化 柔和照明

中亮度
模式
亮燈

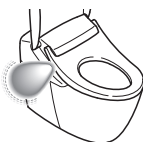

高亮度
模式
亮燈

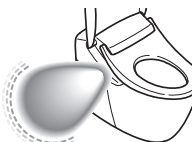

中亮度
模式
亮燈
(約 90 秒間)

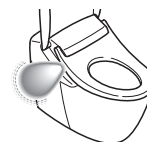

離開



依喜好 可變更 設定

告知

- 以下場合，不會自動進行馬桶洗淨。
→ · 馬桶洗淨後的約60秒內。
(約經過60秒後，使用遙控器進行馬桶洗淨。)
· 就座時間或站於馬桶前未滿6秒
(使用遙控器進行馬桶洗淨。)
- 利用就座時間，切換洗淨。
約 6 — 30 秒：「小」洗淨
約 30 秒以上：「大」洗淨
- 水箱補水中 (本體顯示部指示燈閃爍時)，
無法進行馬桶洗淨。

- 自動設定的開 / 關
- 馬桶沖水前的時間
(5 秒 / 10 秒 / 15 秒)
(P.38)



馬桶沖水
(離開馬桶約30cm以上，
約3秒後，進行
「eco小洗淨」)

- 室溫若超過約30℃以上，可能出現遙控器無法感應，便蓋不掀開的情形。
(請以手開關)
- 將便蓋以手闔上，約15秒內，無法自動掀開。(請以手開關)
- 未就座時，或就座、站立於馬桶前的時間太短時，至自動關閉前，需花費約5分鐘。

- 自動設定的開 / 關
- 至掀開前的時間
(15 秒 / 30 秒 / 90 秒)
- 至關閉前的時間
(25 秒 / 90 秒)
- 僅便蓋，或便座與便蓋同時自動掀開
(P.40)



**便蓋・便座
闔上**
(離開馬桶約30cm以上，
約90秒後)

**低亮度
模式
亮燈**

(約 5 秒後熄燈)

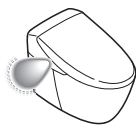

- 柔和照明的
開 / 關
(P.44)

溫度調整

溫水 / 便座 / 烘乾

由高溫至低溫可5段式調整，可設定為「關」。

1 將遙控器由掛座上取下

- 為了防盜，固定遙控器時 (P.12)

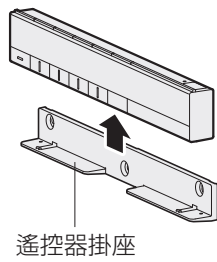

2 按壓 TEMP 溫度

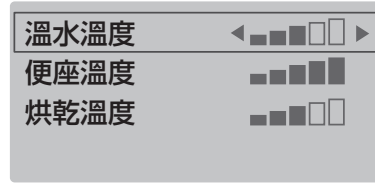

3 操作 選擇欲設定溫度調整項目

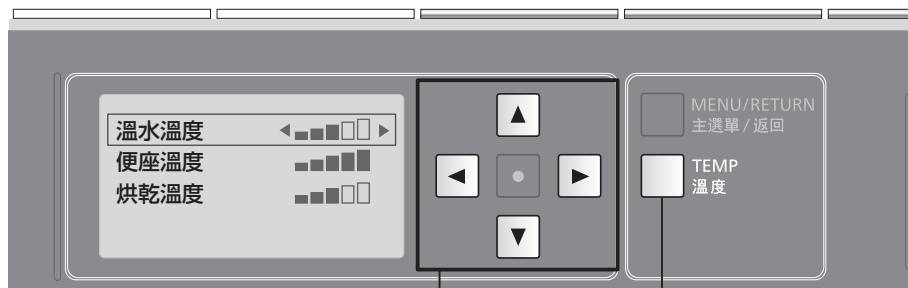

遙控器背面

溫度調整按鈕

操作   移動項目的邊框

操作   選擇設定

注意

- 設定中，約60秒內若未按壓下個按鈕，顯示會消失。若設定未完成，請由步驟2重新設定。

4 操作 ◀ ▶ 選擇溫度的等級

〈設定完成〉

5 將遙控器放置於掛座上

- 為了防盜，固定遙控器時 (P.12)

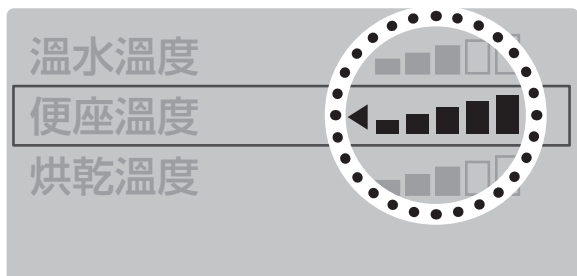

<p>→ 溫水溫度</p>	<p>按壓◀，直到顯示「關」為止</p>
<p>→ 便座溫度</p>	<p>按壓◀，直到顯示「關」為止</p> <ul style="list-style-type: none"> • 「關」時，本體顯示部的便座指示燈熄燈。
<p>→ 烘乾溫度</p>	<ul style="list-style-type: none"> • 無「關」的顯示。

※ 1 即使在「關」的狀態下，為防止結露水的產生，溫水溫度不會降至20°C以下。

● 即使調整溫度，便座仍不會變熱→省電是否在「開」的狀態下？ (P.24)

省電功能 種類





省電功能有「智慧省電」、「超級智慧省電」與「定時省電」3種類。
降低便座溫度（或「關」）進行省電。

「關」省電功能, 便座溫度為平時使用的溫度。

●「智慧省電」, 找出不常使用的時段, 約需花費10天的時間。

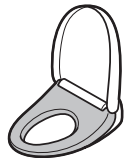
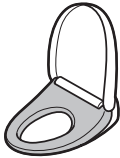
種類	這種時候	設定省電時	
		本體顯示部	
智慧省電 <div style="border: 1px solid black; padding: 5px; width: fit-content; margin: 5px auto;"> 初期設定 「開」 </div>	NEOREST 自動進行省電 NEOREST找到不常使用的時段, 自動降低便座的溫度。		→
超級智慧省電	想更省電時 進行智慧省電的同時, 在不使用的時段, 自動關閉便座加熱器。		→
定時省電	只在決定的時段進行省電 (6小時/9小時) 一旦進行設定, 每天會於此時段, 自動關閉便座加熱器。		→
定時省電 + (超級) 智慧省電	利用智慧省電及定時省電, 徹底進行省電 同時設定定時省電和(超級)智慧省電, 即使不在定時省電時段, 也會啟動智慧省電。		→

●即使進行省電時（便座加熱器「低溫」或「關」），就座後，便座會暫時變熱。（約15分鐘後，達到設定溫度。）

進行省電時		AM				PM					
便座加熱器		0	4	6	8	5	9	0			
<p>不亮燈 — ○ POWER 運轉</p> <p>亮燈 — ● SEAT 便座</p> <p>亮燈 (橘色) — ● ENERGY SAVER 省電</p>	 低溫	例：由PM9:00 至 AM6:00 不常使用的場合									
		設定溫度*1				低溫*2					
<p>不亮燈 — ○ POWER 運轉</p> <p>亮燈 (橘色) — ● ENERGY SAVER 省電</p>	 低溫  關	例：由AM0:00 至 AM4:00 不使用場合									
		設定溫度*1				低溫*2		關*3		低溫*2	
<p>不亮燈 — ○ POWER 運轉</p> <p>亮燈 (綠色) — ● ENERGY SAVER 省電</p>	 關	例：由AM8:00 至 PM5:00 設定的場合									
		設定溫度*1				關*3				設定溫度*1	
<p>● (超級) 智慧省電中 (超級) 智慧省電時的指示燈顯示 (上述)</p> <p>● 定時省電中：定時省電時的指示燈顯示 (上述)</p>	 低溫  關	例：定時省電與超級智慧省電同時進行的場合									
		設定溫度*1				低溫*2		關*3		設定溫度*1	

※ 1 P.22 已設定的便座溫度。
 ※ 2 便座加熱器在「低溫」的時段。
 ※ 3 便座加熱器在「關」的時段。

省電功能

設定方法

定時省電，在欲進行省電的時段進行設定。

1 按壓 MENU/RETURN
主選單/返回



2 操作 選擇「省電」 → 按壓



遙控器背面

主選單/返回
按鍵

操作 移動項目的邊框

操作 選擇設定

按壓 決定

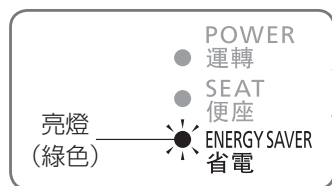

設定省電後，
省電指示燈亮燈 (綠色)。

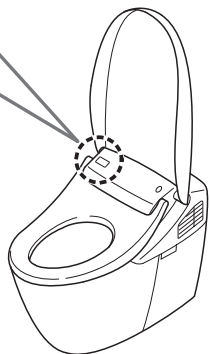

注意

- 設定中，約60秒內若未按壓下個按鍵，顯示會消失。若設定未完成，請由步驟1重新設定。

智慧省電

超級智慧省電

定時省電

關閉省電功能

3 操作   選擇「智慧省電」



4 操作   選擇「智慧」

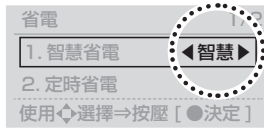

按壓

智慧省電設定為
智慧省電

(返回時 →  MENU/RETURN
主選單 / 返回)

3 操作   選擇「智慧省電」



4 操作   選擇「超級智慧」



按壓

智慧省電設定為
超級智慧省電

(返回時 →  MENU/RETURN
主選單 / 返回)

3 操作   選擇「定時省電」



按壓

4 操作   選擇省電時間
「6小時/9小時/關」



按壓

設定為定時省電

(返回時 →  MENU/RETURN
主選單 / 返回)

■ 變更定時省電時間 → 在欲開始進行定時省電的時間再次進行設定

上述的各步驟 4
選擇「關」

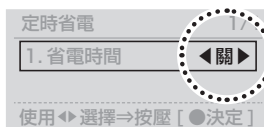

按壓

關閉定時省電

(例：定時省電)

(返回時 →  MENU/RETURN
主選單 / 返回)

清潔保養

警告



進行清潔保養或檢查時，請務必關閉配電盤的斷路器
(可能導致觸電或錯誤動作)

※進行清潔保養時，為了安全起見，請關閉配電盤的斷路器。



塑膠零件，請勿使用乾布或衛生紙擦拭。
(可能導致刮傷)



- ※ 使用「噴嘴清潔」「馬桶清潔」時除外。
- ※ 開啓配電盤的斷路器約10—60秒內，便蓋不會自動掀開。(因為準備運轉中)請以手開關。

本體(日常)



沾濕軟布

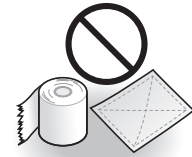

·衛生紙
·乾布
·尼龍刷
(可能導致刮傷)

1

關閉配電盤的斷路器

2

用水沾濕的軟布，
擰乾後擦拭

■髒污情況嚴重時

- 請以軟布沾取稀釋後的廚房用中性清潔劑擦拭，接著再以清水擦拭



·廚房用
中性清潔劑



·稀釋劑
·揮發劑
·去污粉

3

開啓配電盤的斷路器

- 運轉指示燈亮燈

請求

- NEOREST屬電氣產品。請注意，請勿讓水滲入產品內部、或讓清潔劑殘留在本體和馬桶之間的縫隙。(可能損傷塑膠部位，或造成故障)
- 使用廁所用清潔劑清潔馬桶時，請於3分鐘內沖洗乾淨，並將便座·便蓋掀起狀態下放置。
 - 請將附著於馬桶上的清潔劑擦拭乾淨。(清潔劑的蒸發氣體進入本體內，可能導致故障)
- 請勿過度施力按壓、拉拔噴嘴周圍或外蓋。(可能導致破損或故障)
- 便座背面或便座緩衝墊等，也請使用水沾濕軟布，擰乾後擦拭乾淨。(可能因污垢附著等導致變色)

馬桶 (日常)



- 廁所用刷子
- 廁所用中性清潔劑



- 業務用的強酸性/強鹼性清潔劑
- 含研磨成份的清潔劑
- 氟系清潔劑 (含氟化氫· 氟化銨)
- 金屬刷
- 含研磨成份的尼龍刷

1

關閉配電盤的斷路器

2

使用廁所用刷子等物進行清潔保養

■可讓馬桶沖水洗淨同時進行清潔。
(請開啓配電盤的斷路器。)

<馬桶清潔>操作遙控器背面的按鍵。

① 按壓  MENU/RETURN
主選單/返回

② 操作 , 選擇「清潔保養」, 按壓 

③ 操作 , 選擇「馬桶清潔開始/停止」, 按壓 

- 馬桶內沖水洗淨(約30秒)
- 請清洗馬桶內。
- ↓
- 馬桶排水時, 水面下降(約30秒)
- ↓
- 馬桶排水後, 會回復至原來水位

●中途停止馬桶清潔時, 按壓  (遙控器正面)

■馬桶堵塞時

- 請使用疏通器等物, 確保由馬桶上方起至水封面有10cm以上, 並使用市售的堵塞去除專用工具。
(污水溢出, 有可能造成室內浸水)

■地板髒時

- 請擰乾抹布後擦拭 (可能導致地面留下污漬、腐蝕)
- 站著小便所飛濺出的尿液, 若使用坐姿, 可以減輕飛濺問題。

3

開啓配電盤的斷路器

- 運轉指示燈亮燈

請求

- 請勿使用具防水性或防污性的清潔劑· 表面塗料劑等。
雖不會損傷陶器表面, 但陶器表面若覆蓋清潔劑或塗料劑的成分, 可能導致防污效果無法充分發揮。

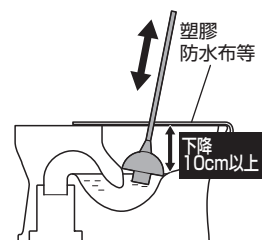

清潔保養

本體與馬桶的縫隙

(基本：每月1次)

使用清潔升降功能用把手抬高本體，清潔本體和馬桶之間的縫隙。



沾濕軟布

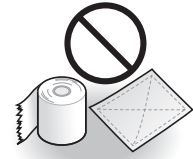

衛生紙等
(造成刮傷原因)

1

關閉配電盤的斷路器

2

打開便座·便蓋

3

將清潔升降功能用把手拉開至無法拉出的位置，再向下側旋轉

(本體前側抬高)

4

進行縫隙的清潔保養

- 使用軟布沾濕稀釋過的廚房用中性清潔劑擦拭，為了避免殘留清潔劑，請再用水擦拭。

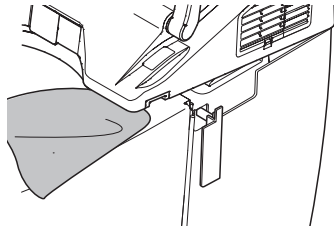

5

將清潔升降功能用把手拉開至無法拉出的位置，再向上側旋轉

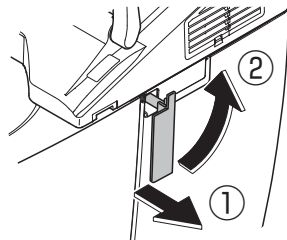

- 確認清潔升降功能用把手是否沒有從馬桶的側面伸出。

6

開啓配電盤的斷路器

- 運轉指示燈亮燈

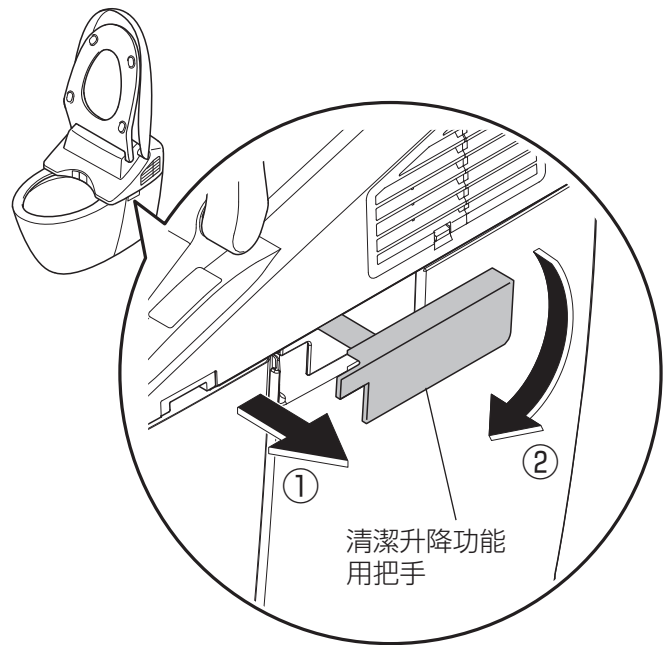

⚠注意

- ⊘ 使用清潔升降功能用把手時，請勿將手指放入本體和馬桶之間。本體抬高的狀態下不要使用。

請求

- 請勿直接使用噴霧式清潔劑或灑水。
- 請勿過度施力於清潔升降功能用把手。
- 本體抬高的狀態，請勿勉強移動便座·便蓋。

本體與便蓋的縫隙 (基本：每月1次)

拆下便蓋，
讓各個角落皆可進行清潔保養。

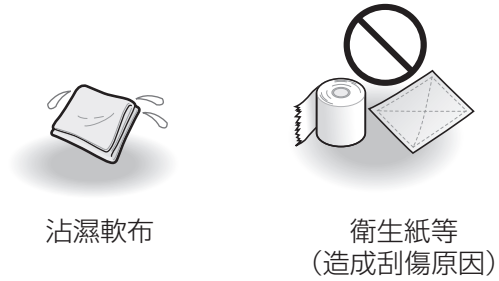

1

關閉配電盤的斷路器

2

拆下便蓋

- Ⓐ：將右側向外側撐開
- ↓
- Ⓑ：將油壓器由凸部拆下並往上方拿起
- ↓
- Ⓒ：將左側拆下

3

將沾濕的軟布確實擰乾後
擦拭

4

安裝便蓋

- Ⓓ：左側的插銷與油壓器對齊
 - ↓
 - 便蓋稍往前傾斜
 - ↓
 - Ⓐ：撐開右側
 - ↓
 - Ⓔ：油壓器對齊凸部安裝
- ※請注意，請勿夾到手指。

5

開啓配電盤的斷路器

6

開關便蓋確認安裝

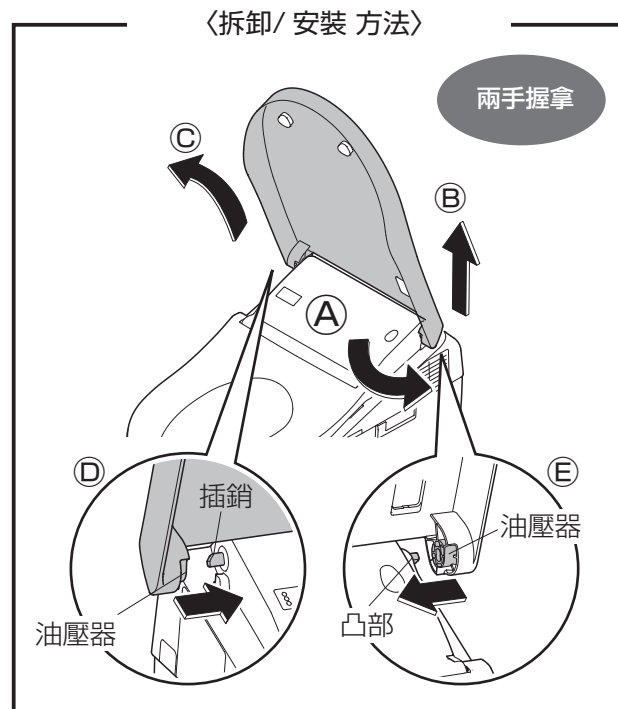

清潔保養

附給水濾網 排水栓 (基本：每半年1次) <感覺洗淨水勢變弱時>

1 關閉止水栓

• 停止給水

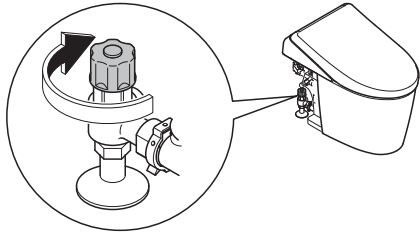







⚠ 注意

⊘ 止水栓開啓的狀態下，請勿拆下附給水濾網排水栓 (水會噴出)

2 噴嘴伸出

操作遙控器背面的按鍵。

- ① 按壓  MENU/RETURN 主選單/返回
- ② 操作  ，選擇「清潔保養」，按壓 。
- ③ 操作  ，選擇「噴嘴清潔開始/ 停止」。

按壓 ，噴嘴伸出後，

再次按壓  噴嘴收回

(去除給水管內壓力)

3 關閉配電盤的斷路器

4 拆下外蓋及附給水濾網排水栓

• 請使用一字螺絲起子鬆開附給水濾網排水栓，向外拉取出來



5 使用牙刷等物清潔

• 將附給水濾網排水栓安裝孔內的污垢清除乾淨
• 嚴重附著污垢時，建議進行更換。(購入時P.62)

6 安裝附給水濾網排水栓及外蓋

• 押入附給水濾網排水栓，再使用一字螺絲起子確實鎖緊

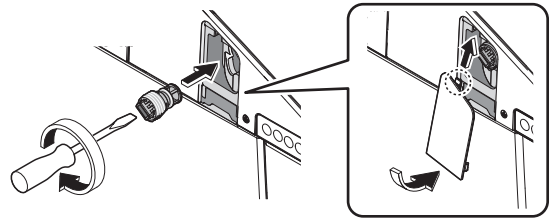

7 開啓配電盤的斷路器

• 運轉指示燈亮燈

8 打開止水栓 (P.13)

除臭濾網 (基本：每月1次)

<在意馬桶內的異味時>

1 關閉配電盤的斷路器

2 取下除臭濾網

- 拿著除臭濾網的凹部，往外側拉出
- 請勿硬拉
(可能導致損壞或故障)

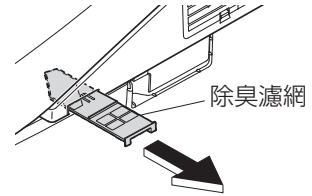

3 使用牙刷等物清潔

- 水洗濾網時，裝回前，請先擦乾水份
- 嚴重附著污垢時，建議進行更換。
(購入時 P.62)

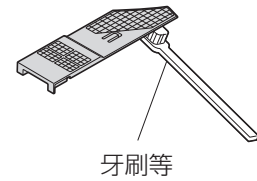

4 安裝除臭濾網

5 開啓配電盤的斷路器

- 運轉指示燈亮燈

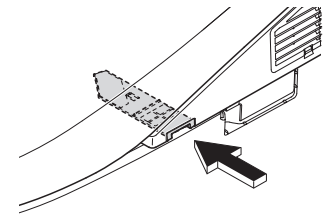

確實推入至發出到「喀噠」聲為止

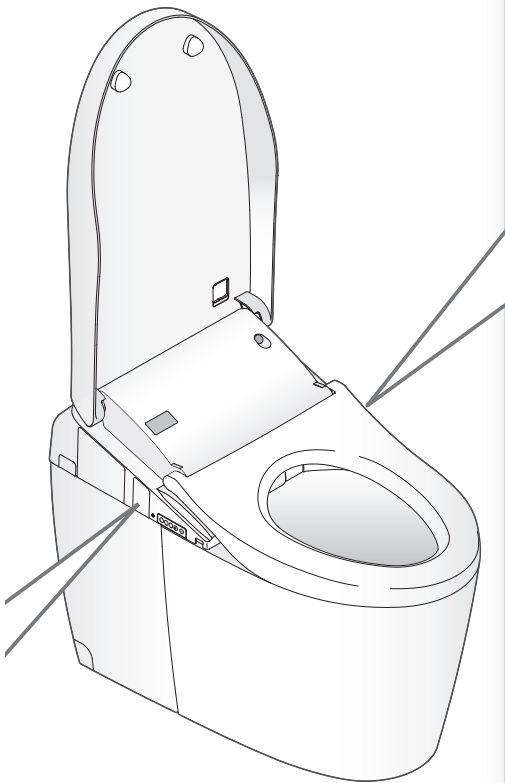

清潔保養

給水濾網 (馬桶) (基本：每半年1次)

1 取下裝飾側蓋 (左)

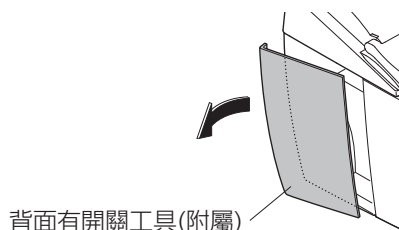

2 關閉止水栓

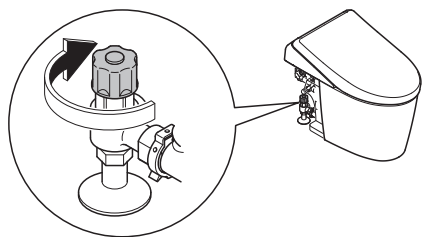

⚠ 注意

請勿在止水栓開啓的狀態下，
拆下給水濾網
(水會噴出)

3 將噴嘴伸出

操作遙控器背面的按鍵。

① 按壓 MENU/RETURN
主選單 / 返回

② 操作 ，選擇「清潔保養」，按壓

③ 操作 ，選擇「噴嘴清潔開始/ 停止」

按壓 ，噴嘴伸出後，

再次按壓 噴嘴收回

(去除給水管內壓力)

4 關閉配電盤的斷路器

5 打開止水栓的螺帽， 取出給水濾網

• 使用開關工具 (附屬)

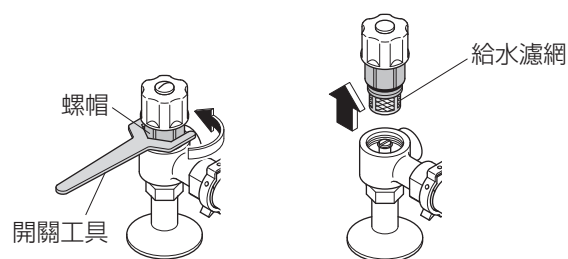

6 拆下給水濾網， 使用牙刷等物清潔

- 請勿使用清潔劑
- 請勿對給水濾網施加重力
(可能導致變形)
- 嚴重附著污垢時，
建議進行更換。(購入時P.62)

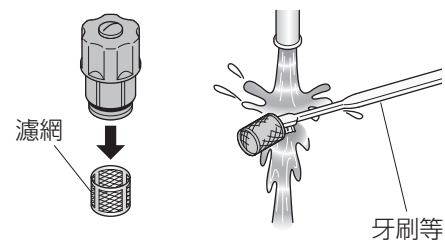

7 安裝給水濾網、止水栓

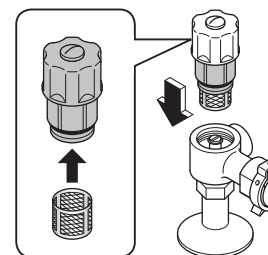

8 鎖緊止水栓的螺帽

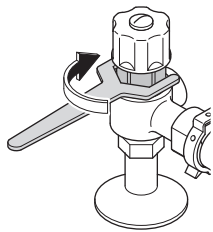

9 打開止水栓 (P.13)

- 請確認是否由止水栓及配管連接部漏水

10 將開關工具放回原位 安裝裝飾側蓋

- 將裝飾側蓋對齊馬桶上面及側面，並避免產生縫隙安裝上。

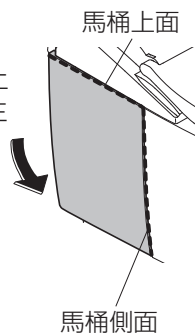

11 開啓配電盤的斷路器

- 運轉指示燈亮燈

噴嘴 (基本：每月1次)

<對於髒污在意時 (噴嘴清潔)>



沾濕軟布

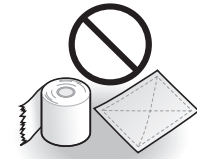

衛生紙等
(可能導致刮傷)

1 噴嘴伸出

操作遙控器背面的按鍵。

- ① 按壓  MENU/RETURN
主選單/返回

- ② 操作 ，選擇「清潔保養」，按壓 

- ③ 操作 ，選擇「噴嘴清潔開始/ 停止」

按壓 

- 噴嘴伸出流出清潔用水
- 約 5 分鐘後自動收回

2 軟布沾濕後擦拭

- 請勿硬拉、塞回或重壓噴嘴
(可能導致破損或故障)

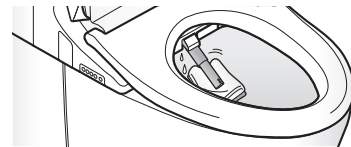

3 按壓 (遙控器正面)

- 噴嘴收回

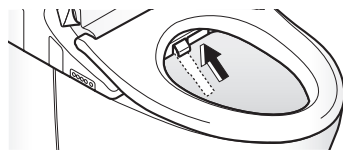

變更設定

設定一覽

依據使用者或家庭的使用狀況，可進行多種方便且操作簡易的的設定。

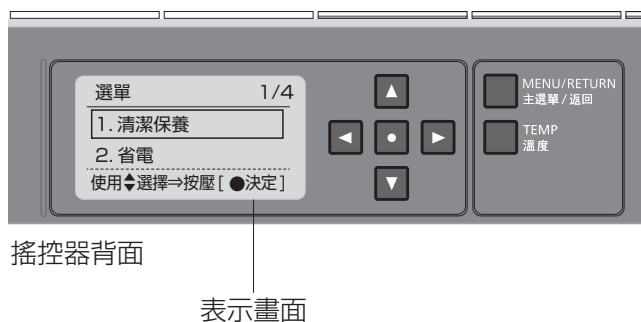

		設定種類	
自動功能	馬桶洗淨	自動設定	
		沖水前時間	
	自動便蓋開關	自動設定	
		關閉前的時間	
		掀開前的時間	
		掀開方式	
	潔淨	潔淨噴嘴	
		潔淨馬桶	
		前除臭	
		除臭	
		自動強力除臭	
	照明	柔和照明	
馬桶內 LED			
潔淨指示燈			
其他設定	降低水面		
	電子音		
	記憶水勢洗淨位置		

注意

- 設定中，約60秒內若未按壓下個按鍵，顯示會消失。若設定未完成，請由步驟1重新設定。

	可變更設定 • 粗體字為「初始設定」	設定方法 參照頁數
• 馬桶自動洗淨 使用/ 不使用	開/ 關	P.38
• 變更馬桶自動洗淨前的時間	5 秒/ 10 秒 / 15 秒	
• 便蓋自動開關 使用/ 不使用	開/ 關	P.40
• 變更便蓋自動關閉前的時間	25 秒/ 90 秒	
• 以手闔上時, 變更下次便蓋自動掀開前的時間	15 秒 / 30 秒/ 90 秒	
• 僅便蓋自動開關/ 便座與便蓋同時自動開關	便蓋 / 便座・便蓋	
• 噴嘴自動洗淨 使用/ 不使用	開/ 關	P.42
• 馬桶內自動噴灑噴霧 噴灑/ 不噴灑	開/ 關	
• 就座前自動進行除臭 使用/ 不使用	開/ 關	
• 就座後自動進行除臭 使用/ 不使用	開/ 關	
• 由馬桶起身後, 自動進行強力除臭 使用/ 不使用	開/ 關	
• 柔和照明 使用/ 不使用	開/ 關	
• 馬桶內照明燈光 使用/ 不使用	開/ 關	
• 潔淨指示燈 亮燈/ 不亮燈	開/ 關	
• 降低馬桶水封面	—	P.46
• 電子音 發出/ 不發出	開/ 關	
• 記憶喜好的水勢・洗淨位置 使用/ 不使用	開/ 關	

變更設定

自動馬桶洗淨

1 按壓

 MENU/RETURN
主選單 / 返回



2 操作  選擇
 「自動功能」



按壓 

3 操作  選擇
 「自動馬桶洗淨」

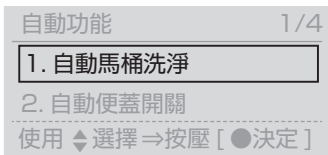

按壓 

馬桶自動洗淨
使用 / 不使用
自動設定

變更
馬桶自動洗淨前的時間
沖水前時間 ※1

遙控器背面



在此畫面的設定項目

1. 自動設定
2. 沖水前時間

主選單/返回
按鍵

操作  移動項目的邊框

操作   選擇設定

按壓  決定

4 操作  選擇
 選擇
 「自動設定」

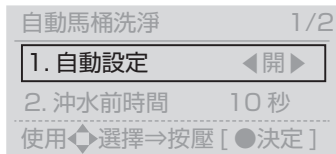

5 操作   選擇
 「開 / 關」

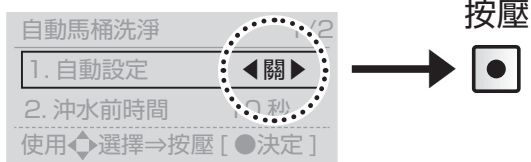

4 操作  選擇
 選擇
 「沖水前時間」



5 操作   選擇
 「5 秒 / 10 秒 / 15 秒」

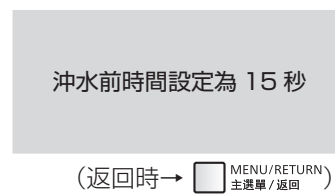

※ 1 自動設定為「關」時，無法進行此操作。

變更設定

自動便蓋開關

1 按壓

MENU/RETURN
主選單 / 返回



2

操作 選擇

「自動功能」



按壓

3

操作 選擇

「自動便蓋開關」

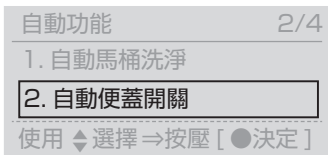

按壓

便蓋自動開關
使用 / 不使用
自動設定

變更
便蓋自動關閉前的時間
關閉前的時間 ※1

變更
便蓋自動掀開前的時間
(以手闔上時)
掀開前的時間 ※1

僅便蓋自動開關 /
便座與便蓋同時自動開關
掀開方式 ※1

遙控器背面



在此畫面的設定項目

1. 自動設定
2. 關閉前的時間
3. 掀開前的時間
4. 掀開方式

操作 移動項目的邊框

操作 選擇設定

按壓 決定

主選單/返回
按鍵

4 操作 ▲ ▼ 選擇
「自動設定」



5 操作 ◀ ▶ 選擇
「開 / 關」

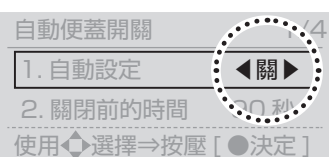

按壓

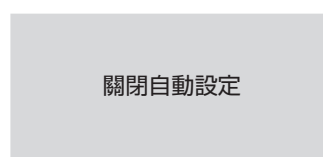

(返回時 → MENU/RETURN 主選單 / 返回)

4 操作 ▲ ▼ 選擇
「關閉前的時間」



5 操作 ◀ ▶ 選擇
「90秒 / 25秒」※ 2



按壓

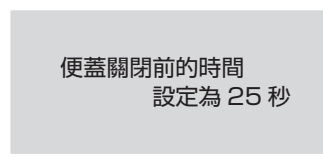

(返回時 → MENU/RETURN 主選單 / 返回)

4 操作 ▲ ▼ 選擇
「掀開前的時間」



5 操作 ◀ ▶ 選擇
「15 秒 / 30 秒 / 90 秒」



按壓

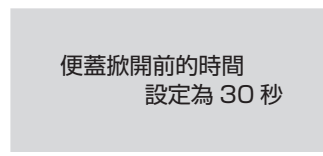

(返回時 → MENU/RETURN 主選單 / 返回)

4 操作 ▲ ▼ 選擇
「掀開方式」



5 操作 ◀ ▶ 選擇
「便蓋 / 便座 · 便蓋」※ 3



按壓

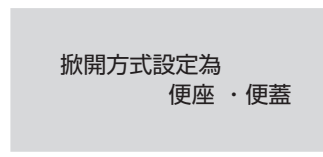

(返回時 → MENU/RETURN 主選單 / 返回)

- ※ 1 自動設定為「關」時，無法進行此操作。
- ※ 2 設定為「25 秒」時，自動關上後約 15 秒無法自動掀開。
- ※ 3 設定為「便座與便蓋同時自動開關」，無法啟動前洗淨。

變更設定

潔淨

1 按壓

MENU/RETURN
主選單 / 返回



2 操作

選擇
 選擇
「自動功能」



按壓

3 操作

選擇
 選擇
「潔淨」

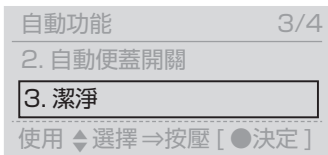

按壓

遙控器背面



在此畫面的設定項目

1. 潔淨噴嘴
2. 潔淨馬桶
3. 前除臭
4. 除臭
5. 自動強力除臭

操作 移動項目外框

操作 選擇設定

按壓 決定

主選單 / 返回
按鍵

噴嘴自動洗淨
使用 / 不使用

潔淨噴嘴

馬桶內自動噴灑噴霧
噴灑 / 不噴灑

潔淨馬桶

就座前
自動進行除臭
使用 / 不使用

前除臭

就座後
自動進行除臭
使用 / 不使用

除臭

起身後
自動進行強力除臭
使用 / 不使用

自動強力除臭

4 操作  選擇
 選擇
 「潔淨噴嘴」

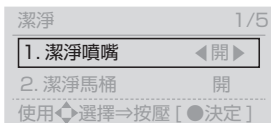

5 操作   選擇
 「開 / 關」



按壓



潔淨噴嘴設定為關閉

(返回時 →  MENU/RETURN
主選單 / 返回)

4 操作  選擇
 選擇
 「潔淨馬桶」



5 操作   選擇
 「開 / 關」



按壓



潔淨馬桶設定為關閉

(返回時 →  MENU/RETURN
主選單 / 返回)

4 操作  選擇
 選擇
 「前除臭」



5 操作   選擇
 「開 / 關」

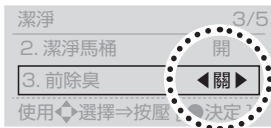

按壓



前除臭設定為關閉

(返回時 →  MENU/RETURN
主選單 / 返回)

4 操作  選擇
 選擇
 「除臭」



5 操作   選擇
 「開 / 關」

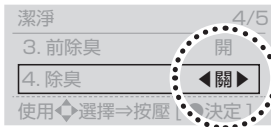

按壓



除臭設定為關閉

(返回時 →  MENU/RETURN
主選單 / 返回)

4 操作  選擇
 選擇
 「自動強力除臭」

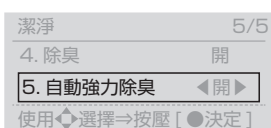

5 操作   選擇
 「開 / 關」

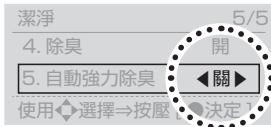

按壓



自動強力除臭設定為
關閉

(返回時 →  MENU/RETURN
主選單 / 返回)

必要時

變更設定

照明

1 按壓

MENU/RETURN
主選單 / 返回

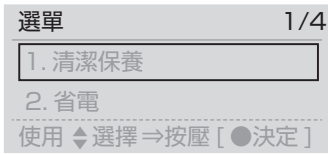

2 操作

選擇
 選擇
「自動功能」



按壓

3 操作

選擇
 選擇
「照明」



按壓

柔和照明
使用 / 不使用

柔和照明

馬桶內照明燈光
使用 / 不使用

馬桶內 LED

潔淨指示燈
亮燈 / 不亮燈

潔淨指示燈

遙控器背面



在此畫面的設定項目

1. 柔和照明
2. 馬桶內 LED
3. 潔淨指示燈

主選單/返回
按鍵

操作 移動項目的邊框
 移動項目的邊框

操作 選擇設定

按壓 決定

4 操作  選擇
 選擇
 「柔和照明」



5 操作   選擇
 「開 / 關」



按壓 

柔和照明設定為關閉

(返回時 →  MENU/RETURN
主選單 / 返回)

4 操作  選擇
 選擇
 「馬桶內 LED」



5 操作   選擇
 「開 / 關」



按壓 

馬桶內 LED 設定為
關閉

(返回時 →  MENU/RETURN
主選單 / 返回)

4 操作  選擇
 選擇
 「潔淨指示燈」



5 操作   選擇
 「開 / 關」

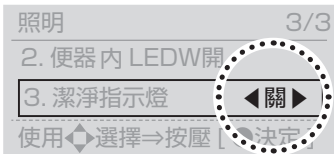

按壓 

潔淨指示燈設定為
關閉

(返回時 →  MENU/RETURN
主選單 / 返回)

必要時

變更設定

其他設定

1 按壓

MENU/RETURN
主選單 / 返回

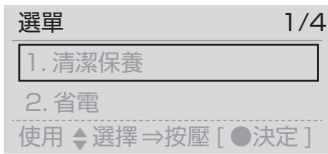

2 操作

選擇

「其他設定」



按壓



降低馬桶水封面
(減少水濺出情形或檢查污物時
使用)

降低水面

電子音
發出 / 不發出

電子音

記憶
喜好的水勢 · 洗淨位置
使用 / 不使用

記憶水勢洗淨 位置

遙控器背面



在此畫面的設定項目

1. 降低水面
2. 電子音
3. 記憶水勢洗淨位置

操作 移動項目的邊框

操作 選擇設定

按壓 決定

主選單/返回
按鍵

3 操作  選擇
 選擇
 「降低水面」

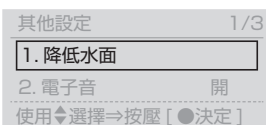

按壓 

排掉馬桶內的
水，儲水
至低水位

通知

• 馬桶洗淨後，會回到一般
水位高度。
若想降低水位時，請再次
進行設定。

(返回時 →  MENU/RETURN
主選單 / 返回)

3 操作  選擇
 選擇
 「電子音」



4 操作   選擇
 「開 / 關」

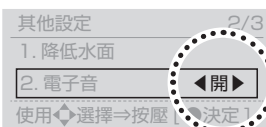

按壓 

電子音設定為關閉

(返回時 →  MENU/RETURN
主選單 / 返回)

3 操作  選擇
 選擇
 「記憶水勢洗淨位置」

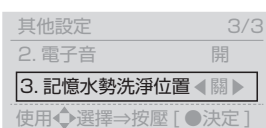

4 操作   選擇
 「開 / 關」



按壓 

記憶水勢洗淨位置
設定為開啓

(返回時 →  MENU/RETURN
主選單 / 返回)

必要時

疑難排解

因停電而無法進行沖水洗淨時（非停水時）

■可使用手動拉環(停電時馬桶洗淨用)進行馬桶洗淨。

※未停電的情況下，即使手動拉動拉環也無法進行馬桶洗淨。

確認動作時，請關閉配電盤的斷路器。

1 取下裝飾側蓋（左）

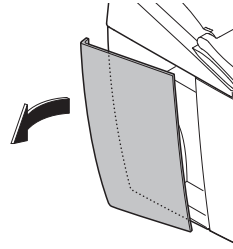

2 手動拉環持續拉至停止位置（約30秒）

•馬桶內的水上升。

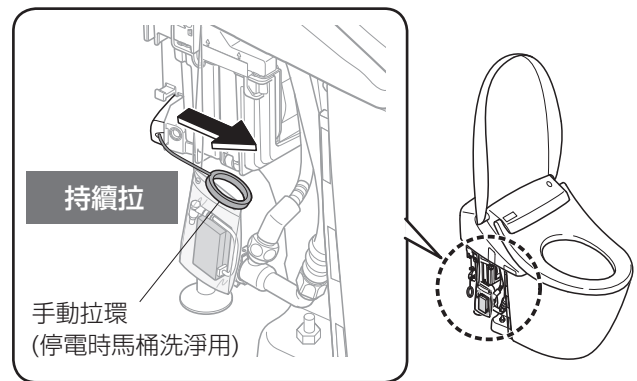

3 發出「嗶嗶」電子音，給水停止時，放開手動拉環

•馬桶進行沖水洗淨。

※馬桶洗淨後，或洗淨中鬆開手動拉環，約60秒內無法再次進行馬桶洗淨。請於60秒後，再次進行馬桶洗淨。

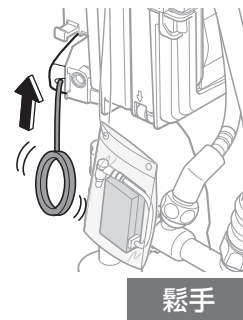

4 安裝裝飾側蓋

•請將裝飾側蓋對齊馬桶上面及側面，並避免產生縫隙安裝上。

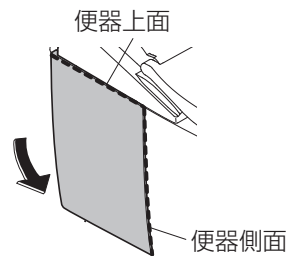

請求

•恢復供電時請務必進行大洗淨。
(排水管內可能有污物)

※也可使用水桶進行馬桶洗淨。(P.50)

持續長期間(2日以上)停電時，請將電池放入電池盒內

請求

- 請勿弄濕電池盒。
(可能導致故障)

1 取出裝飾側蓋 (左)
(P.48 步驟 ①)

2 將電池盒由袋內
取出

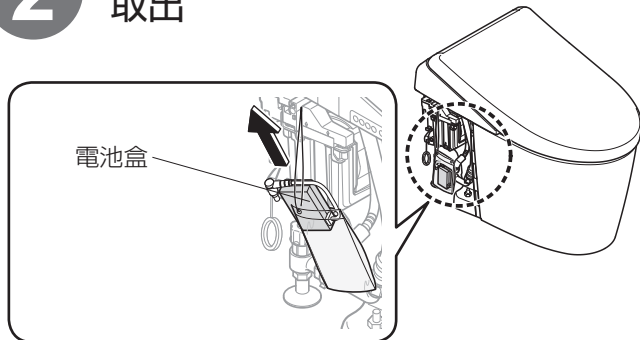

3 將3號電池 (2個)
正確放入電池盒內

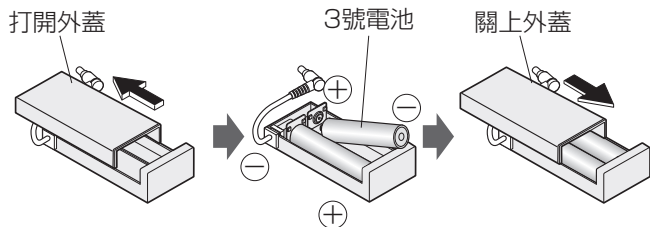

4 電池盒放入袋內

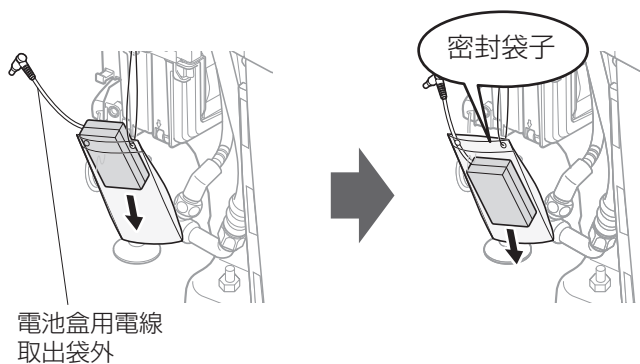

5 電池盒用電線安裝於電池
盒用插頭插入口

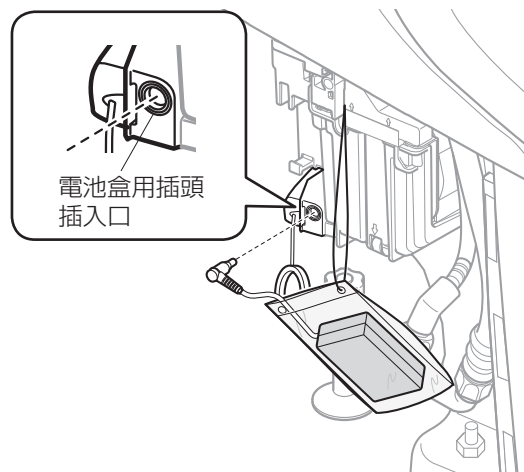

■ 使用手動拉環進行馬桶洗淨的方法
(P.48 步驟 ② ③)

※ 停電恢復供電後，取下電池盒用插頭，電線
放入袋內，安裝裝飾側蓋。
(P.48 步驟 ④)

■ 關於電池

請使用鹼性電池。
為避免電池破裂或電池漏液，請遵守下列注意
事項。

- 更換時，請使用同一種類的新電池。
- 請勿使用充電電池。
- 若將電池放入使用未取出，電池約2年需進行
更換

必要時

疑難排解

因停水而無法進行沖水洗淨時

- 1 使用水桶沖水
- 2 沖洗過後，若馬桶內水位過低時，請加水至適當水量
 - 為防止產生異味



請求

- 停水時，請將自動馬桶洗淨設定「關」 (P.38)
- 停水恢復供水時，請務必進行大洗淨。
(排水管內可能殘留污物)

無法使用遙控器操作時

■ 可以利用本體操作部來操作。

● 電池沒電預告指示燈閃爍時，請更換電池。

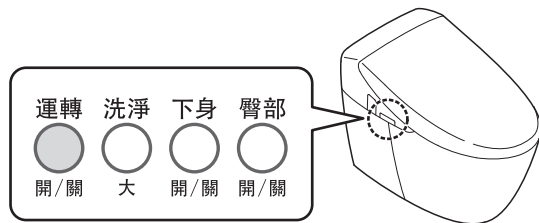

■ 電池的更換方法

- 1 按壓本體操作部的 
 - 運轉指示燈不亮燈
- 2 將遙控器由掛座上取出 (P.12)
- 3 打開外蓋，更換3號電池 (2個) (P.12)
- 4 將遙控器安裝於掛座上
- 5 按壓本體操作部 
 - 運轉指示燈亮燈

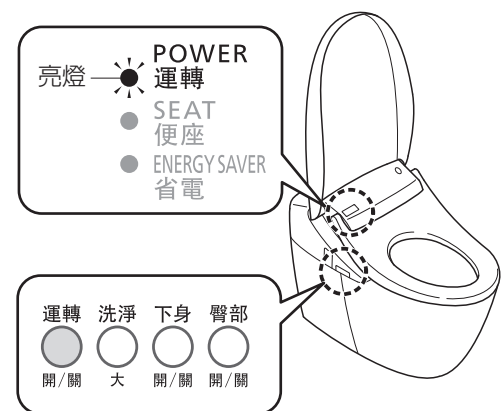

請求

- 更換電池時，可能解除省電功能等「開」「關」的設定。請再次進行設定。

除臭變弱時

請清潔除臭濾網。(P.33)

若依然在意異味時，請更換除臭觸媒。(購入時 P.62)

1 取下本體（右側）排氣口外蓋

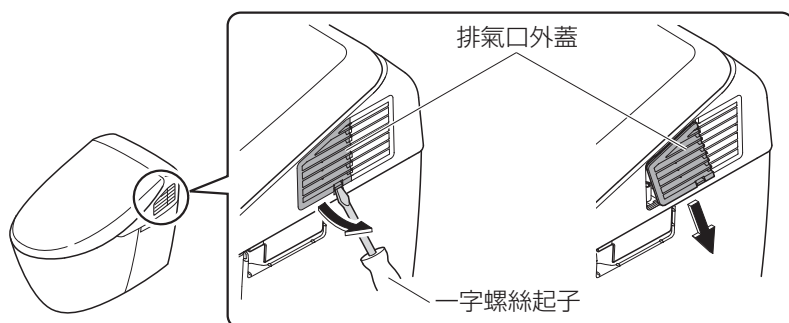

2 取出除臭觸媒

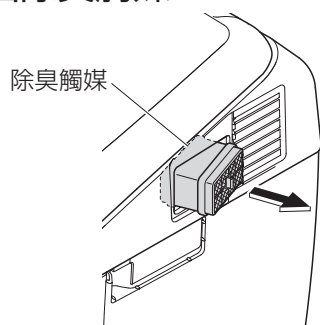

注意

若手沾到除臭觸媒的黑色粉末時，請立即洗手。(可能導致發炎)

3 安裝新的除臭觸媒後，再裝上排氣口外蓋

• 確實壓入至底部

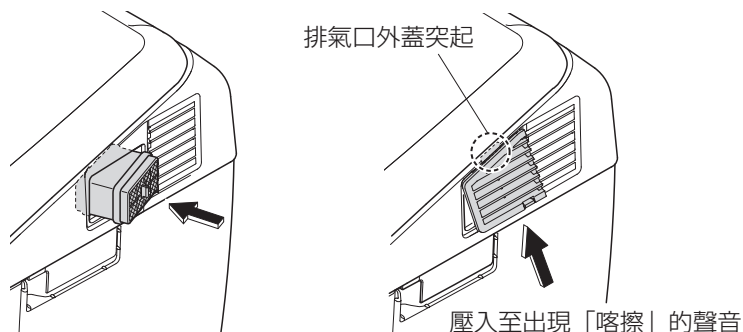

必要時

疑難排解

長時間不使用時

別墅等的廁所長時間不會使用的場所，請務必進行排水。

(長時間不使用時，可能因水箱內的水腐敗，引起皮膚發炎)

注意

• 請勿在使用清潔升降功能(P.30)，將本體抬高的狀態下，進行排水。

排水方式

1

關閉止水栓 (P.32 步驟 ①)

2

按壓遙控器  排掉水箱內的水



3

排掉水管內的水

①噴嘴伸出

操作遙控器背面的按鍵。

1. 按壓 

2. 操作  選擇「清潔保養」，按壓 

3. 操作  選擇「噴嘴清潔開始/停止」

按壓 ，噴嘴伸出後，

再次按壓  噴嘴收回
(去除給水管內壓力)

②關閉配電盤的斷路器

③取下外蓋・附給水濾網排水栓 (P.32 步驟 ④)

④排水結束後，安裝附給水濾網排水栓・外蓋 (P.32 步驟 ⑥)

4

拉出排水拉桿

• 由噴嘴附近出水 (約 20 秒)

5

鬆手，排水拉桿回到原位

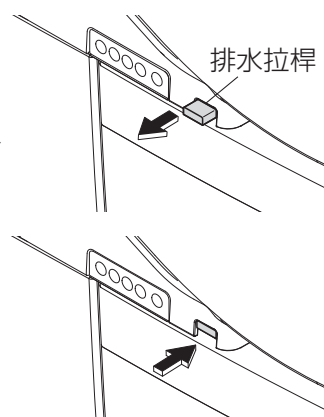

■再次使用NEOREST時
•務必再次進行通水。(下記)

再次通水方法

1

打開止水栓

•請確認水管與本體是否有漏水

2

未通電時

開啓配電盤的斷路器

3

由噴嘴出水

①用手壓住便座左側

②按壓遙控器的「臀部」按鍵，噴嘴出水。

•請以紙杯接住水。

■殘留水結凍而無法出水時

•暖和廁所室內，並使用沾濕熱水的布，溫熱給水軟管和止水栓

4

按壓遙控器的 ，進行沖水

•水箱內的水若未蓄滿時，無法進行馬桶洗淨。這段時間內，請勿操作任何按鍵。

(水箱補水中，本體顯示部的指示燈閃爍，補水完成後，變成亮燈。(水箱補水時間：最多約60秒))

5

馬桶內補水結束後，請再次按壓 

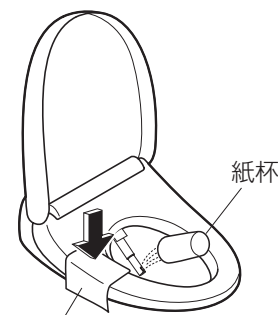

用水沾濕軟布 (為防止刮傷)

疑似故障時

首先，請先查閱P.53 — 59的處置方式。

若仍無法解決問題時，請洽詢原購買的安裝公司或販售店，或撥打售後服務免付費專線 0800-890-250。

出現以下情形時，請關閉配電盤的斷路器，洽詢原購買的安裝公司或販售店，或撥打售後服務免付費專線0800-890-250。

●所有指示燈閃爍

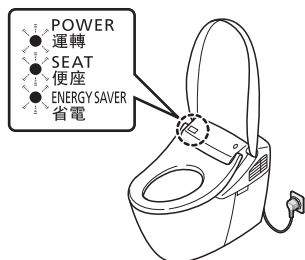

●無法停止發出電子音

⚠注意

! 發生漏水時，請關閉止水栓

首先，請確認

運轉指示燈是否亮燈？

- 按壓本體操作部「運轉開 / 關」是否亮燈？
- 配電盤的斷路器是否為開啓中？
→ 停電時，請確認配電盤的斷路器沒有變為「關」。

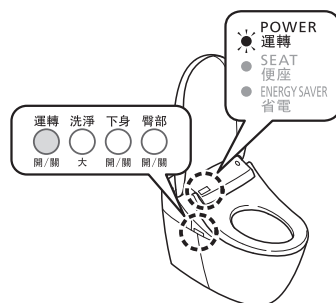

省電指示燈是否亮燈？

- 亮燈時，因省電中 (P.24)，降低便座溫度，或切斷便座加熱器。

操作遙控器是否動作？

- 遙控器上面的電池沒電預告指示燈是否閃爍中？
→更換電池 (P.12、50)
- 遙控器發送部或本體接收部是否被覆蓋？
→請清除障礙物或污垢・水滴等

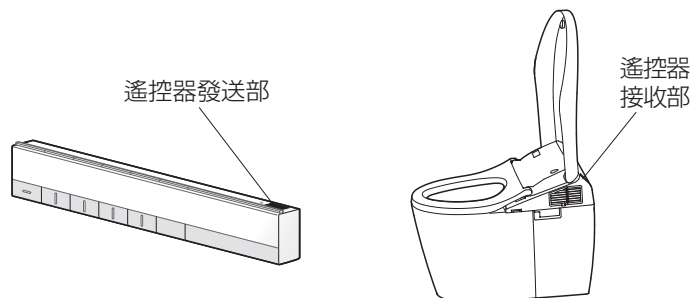
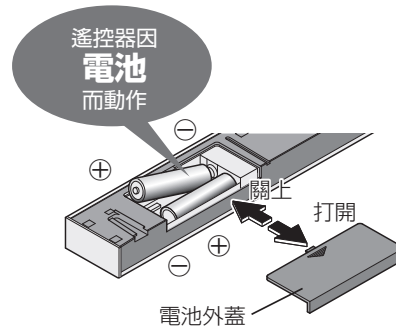

必要時

疑似故障時

臀部・下身洗淨・噴嘴

現象	確認和處置	參照頁數
噴嘴（洗淨水） 不伸出	<ul style="list-style-type: none"> ●可遙控器操作（就座確認） →可能未接收到遙控器信號。 請確認「操作遙控器是否動作？」。 	53
	<ul style="list-style-type: none"> ●冬天等氣溫低的季節，為了準備出溫水洗淨，從按下遙控器按鍵至噴嘴出水為止，需花費時間。 	—
	<ul style="list-style-type: none"> ●是否已連續就座約2小時以上？（為了安全，會變得無法操作） →請暫時起身後，再繼續使用。 	—
	<ul style="list-style-type: none"> ●因其他衛浴設備正在使用水源，或停水等，給水壓大幅減少，為了安全起見，有可能停止功能。 →請關閉配電盤的斷路器，約10秒後再次開啓。 若重複發生相同情形時→可能發生故障。 請洽詢原購買代理店或經銷商。或撥打TOTO服務專線0800-890-250。 	—
	<ul style="list-style-type: none"> ●就座時，坐於便座太前端，可能導致無法啓動就座開關。 →請盡量靠後方就坐。 	9
	<ul style="list-style-type: none"> ●是否使用便座・便蓋的保護套、幼兒用便座等物？ →請取下保護套。 請於每次使用完幼兒用便座或柔軟補高座後，務必拆下。 	 保護套 9
噴嘴雖然伸出，但 不出水/出水水勢弱	<ul style="list-style-type: none"> ●是否停水？ →請按下「止」按鍵，等待至恢復供水。 	—
	<ul style="list-style-type: none"> ●止水栓是閉否為關閉狀況？ 	13
	<ul style="list-style-type: none"> ●附給水濾網排水栓是否異物阻塞？→請清潔濾網。 	32
	<ul style="list-style-type: none"> ●水勢的設定是否過弱？ 	14
洗淨水不熱	<ul style="list-style-type: none"> ●溫水溫度設定是否為「關」或過低？ ●給水溫度或廁所溫度過低時，可能最初的出水溫度也會變低。 	22 —
使用中停止	<ul style="list-style-type: none"> ●臀部・臀部柔和・下身・下身寬廣洗淨若連續使用5分鐘後，會自動停止。 ●就座開關是否感應困難？ →請盡量靠後方就坐。使用中，若突然向上移動或坐於便座過於前端，可能導致就座開關感應不良而中途停止。 	— 9
噴嘴隨意自動出水	<ul style="list-style-type: none"> ●就座後，為準備出溫水洗淨，可能出水數秒鐘。 ●潔淨指示燈是否循環亮燈中？ ・若啓動「潔淨噴嘴」，噴嘴洗淨。 	— 18

溫風烘乾

現象	確認和處置	參照頁數
暖風烘乾 溫度過低	<ul style="list-style-type: none"> ●烘乾溫度設定溫度是否設定太低？ 	22
使用中停止	<ul style="list-style-type: none"> ●若連續使用10分鐘，會自動停止。 ●就座開關是否感應困難？ →請盡量靠後方就坐。使用中，若突然向上移動或坐於便座過於前端，可能導致就座開關感應不良而中途停止。 	— 9

馬桶洗淨

現象	確認與處置	參照頁數
馬桶不洗淨	● 止水栓是否全開？	13
	● 是否停電？ → 使用手動拉環（停電時馬桶洗淨用）進行馬桶洗淨。	48
	● 是否停水？ → 使用水桶進行馬桶洗淨。	50
即使按下按鍵，也不進行洗淨	● 本體顯示部的指示燈是否閃爍？ ・ 水箱補水中。（最多約花費60秒）	—
不進行馬桶洗淨 / 開始沖水時間太遲 (自動馬桶洗淨)	● 「自動馬桶洗淨」是否設定為「關」？ → 請設定為「開」。	38
	● 即使設定為「開」，以下狀況時，也有可能不進行「自動馬桶洗淨」。 ・ 馬桶洗淨後的約60秒內 → 經過約60秒後，請使用遙控器進行馬桶洗淨。	15
	・ 就座時間或站於馬桶前未滿約6秒時 → 請使用遙控器進行馬桶洗淨。	15
	・ 站著小便後，站立於馬桶正面 → 請離開馬桶約30cm以上，等待約3秒。	—
	・ 人體檢測感應器附著水滴或髒污時 → 請清除污垢。	10
● 就座時，坐於便座太前端，可能導致無法啟動就座開關。 → 請盡量靠後方就坐。	9	
● 可變更「自動馬桶洗淨」時間。 (約10秒後 → 約5秒後或約15秒後)	38	
隨意自動進行馬桶洗淨	● 「自動馬桶洗淨」是否設定為「開」？ → 也可變更設定為「關」， ● 就座開關或人體檢測感應器是否感應困難？ → 請盡量靠後方就坐。使用中，若突然向上移動或坐於便座過於前端，可能導致就座開關感應不良，使用中進行馬桶洗淨。 → 請清除人體檢測感應器的污垢。	38 9 10
	● 止水栓是否全開？	13
	● 附給水濾網排水栓是否異物阻塞？ → 請清潔濾網。	34
污物洗淨不良	● 廁所以外設備是否也在使用水源？ → 請停止使用其他設備，進行馬桶洗淨。	—
	● 可以分開使用大・小・eco小的按鍵。 ・ 大洗淨（大便時）：衛生紙(單層)10m為止 ・ 小洗淨（小便時）：衛生紙(單層)3m為止 ・ eco小洗淨：男生小便或清潔保養等，不需沖掉衛生紙時。	15
	● 根據排泄物的種類不同(較輕、柔軟、粘糊的排泄物等)，可能無法一次沖洗乾淨。 → 請再一次進行馬桶洗淨。若還是無法沖洗乾淨時，請使用刷子等物清掃。	29
	● 水箱補水中，無法進行馬桶洗淨。 → 本體顯示部的「運轉」指示燈亮燈，補水完成後，進行馬桶洗淨。	—
	● 根據排水管的狀況，也有可能導致排污不易。 → 根據下列步驟變更洗淨水量，可能改善排泄物的排出。 ① 按下本體操作部的「運轉開/關」按鍵，設定為「關」 ② 按下本體操作部的「臀部開/關」按鍵，直到發出「嗶」聲為止(約10秒) ③ 按下本體操作部的「運轉開/關」按鍵，設為「開」 大 3.8L / 小 3.3L / eco小 3.0L → 大 6.0L / 小 5.0L / eco小 4.5L ※ 若想恢復原設定時，請依相同操作，步驟②發出「嗶—」的電子音，代表設定完成。	10

疑似故障時

馬桶洗淨		
現象	確認和處置	參照頁數
含銀類物質 無法沖洗乾淨	<ul style="list-style-type: none"> ●銀類等較水比重較大物質，可能不易沖洗乾淨。 →請再次進行馬桶洗淨。若仍無法沖掉時，請使用刷子等清掃。 	29
馬桶洗淨面 仍殘留污物	<ul style="list-style-type: none"> ●馬桶洗淨面上，可能附著油漬等肉眼無法看見的污垢。 →請使用廁所用中性清潔劑(不含研磨粉)清洗馬桶內側。 	29
無法使用手動拉環 (停電時便器洗淨用) 進行馬桶洗淨	<ul style="list-style-type: none"> ●未停電的情況下，即使拉動拉環也無法進行馬桶洗淨。 確認動作時，請關閉配電盤的斷路器。 	—
	<ul style="list-style-type: none"> ●使用手動拉環進行馬桶洗淨時，請持續拉動手動拉環，直到發出「嗶嗶」電子音，給水停止拉環為止。 	48
	<ul style="list-style-type: none"> ●使用手動拉環進行馬桶洗淨時，洗淨中若鬆開手動拉環，約60秒內無法再次進行馬桶洗淨。 →請於60秒後，再次進行馬桶洗淨。 	—
	<ul style="list-style-type: none"> ●長期間(2日以上)持續停電時，請將電池放入電池盒內，進行馬桶洗淨。 ●電池盒內放入電池卻仍無法進行馬桶洗淨時，可能電池壽命耗盡。 →請更換新電池。 	49

便座・便蓋(自動便蓋開關)		
現象	確認和處置	參照頁數
便蓋無法 自動掀起	<ul style="list-style-type: none"> ●「自動便蓋開關」是否設定為「關」？→請設定為「開」。 	40
	<ul style="list-style-type: none"> ●人體檢測感應器是否變得感應困難？ →請清除人體檢測感應器的污垢。 	10
	<ul style="list-style-type: none"> ●即使設定為「開」，便座・便蓋關閉後，約15秒內不會自動開關便蓋。 ・用手闔上便蓋時 (考慮使用情況，便蓋關閉後至下次掀開前之間設置一段時間。) →一旦走出廁所後，請15秒以上後靠近馬桶，請以手開闔便蓋。 	—
	<ul style="list-style-type: none"> ●夏季等，室溫超過30℃時，可能造成人體檢測感應器感應困難。 →請以手開闔便蓋。 	9
	<ul style="list-style-type: none"> ●是否將「便蓋掀開前的時間」設定為「30秒」・「90秒」？ 	40
便蓋無法 自動闔上	<ul style="list-style-type: none"> ●開啓配電盤的斷路器後，約10秒—約60秒內，便蓋無法自動掀開。 →請以手開闔。 	—
	<ul style="list-style-type: none"> ●是否使用便座・便蓋的保護套？→請取下保護套。 	9
	<ul style="list-style-type: none"> ●「自動便蓋開關」是否設定為「關」？→請設定為「開」。 ●未就座時、或就座時間或站立於馬桶前的時間未滿6秒時，約5分鐘後便座・便蓋自動關閉。 ●即使「自動便蓋開關」設定為「開」，無法自動闔上時，可能人體檢測感應器錯誤感應。 →若前方有鏡子或玻璃等的反射物時，請移動反射物，或使用布簾等覆蓋反射物。 	40

便座・便蓋（自動便蓋開關）

現象	確認和處置	參照頁數
便蓋隨意自動掀開	<ul style="list-style-type: none"> ●陽光是否直接照射在感應器上？ →可能造成錯誤感應，請勿讓陽光直射。 ●人體檢測感應器感應範圍內，是否設置暖氣設備？ →請勿將暖氣設備設置於感應器的感應範圍內。 ●廁所內，是否還設置小便斗和洗臉台？ →使用小便斗等物時，感應器進行感應，導致便蓋開關。 ●廁所的門打開時，若有人經過門前，可能導致感應。 	9
便蓋隨意自動關上	<ul style="list-style-type: none"> ●「自動便蓋開關」是否設定為「開」？ →也可變更為「關」。 ●「便蓋關閉前的時間」是否設定為「25秒」？ ●就座時，坐於便座太前端，可能導致無法啟動就座開關。 →請盡量靠後方就坐。 	40 40 9
便蓋與便座同時掀開	<ul style="list-style-type: none"> ●「掀開方式」是否設定為「便座與便蓋自動開關」？ 	40
掀開時，突然停住(闔上)	<ul style="list-style-type: none"> ●開啓配電盤的斷路器後，最初掀開時，若碰到障礙物後，隔次使用時，就有可能在中途停止(闔上)。 →請在沒有障礙物的狀態下，關閉配電盤的斷路器，約5秒後重新插回，再次按壓遙控器「便座開關」。 	15
掀開時間改變了	<ul style="list-style-type: none"> ●夏季等，室溫超過30℃時，可能會造成人體檢測感應器感應困難。 	9
無法使用遙控器進行開關	<ul style="list-style-type: none"> ●自動掀開時→請確認「操作遙控器是否動作？」 ●無法自動掀開時 <ul style="list-style-type: none"> ・便蓋可能未被正確安裝。 →請正確安裝。 ●冷陰極螢光燈下，可能導致錯誤感應。 	53 31 —

便座・便蓋

現象	確認和處置	參照頁數
便座不熱	<ul style="list-style-type: none"> ●便座溫度是否設定為「關」或設定過低？ 	22
	<ul style="list-style-type: none"> ●是否在省電狀態下？ <ul style="list-style-type: none"> ・本體顯示部「省電」指示燈亮燈，「運轉」指示燈不亮燈時，省電功能運作中。 就座後，會暫時啟動便座加熱器，約15分鐘後變熱。 →省電「開」的狀態下，可變更為「關」。 	24 26
	<ul style="list-style-type: none"> ●是否更換過遙控器電池？ <ul style="list-style-type: none"> ・若有更換，「智慧省電」設定可能被解除。 →請再次進行設定。 	26
	<ul style="list-style-type: none"> ●是否長時間坐在便座上？ <ul style="list-style-type: none"> ・就座起約20分鐘以上，溫度會下降，約經過1小時以上，加熱器會變成「關」→請由便座起身，再次使用。 	—
	<ul style="list-style-type: none"> ●就座時，坐於便座太前端，可能導致無法啟動就座開關。 →請盡量靠後方就坐。 	9
	<ul style="list-style-type: none"> ●是否使用便座・便蓋保護套？→請取下保護套。 	9

疑似故障時

省電		
現象	確認和處置	參照頁數
省電指示燈未亮燈	<ul style="list-style-type: none"> ●是否關閉配電盤的斷路器，或停電？ <ul style="list-style-type: none"> •省電功能即使設定為「開」，電源開啓後，本體顯示部的省電指示燈可能不亮燈。 (為維持設定，24小時內亮燈。) 	—
定時省電不動作	<ul style="list-style-type: none"> ●是否更換過遙控器電池？ <ul style="list-style-type: none"> •若更換，「定時省電」可能被解除。 →請於欲進行定時省電的時間，再次進行設定。 	26
超級智慧省電、智慧省電不動作	<ul style="list-style-type: none"> ●會花費數日學習使用狀況進行省電，可能根據使用頻率而不太進行省電。 →請確認省電的種類。 	24

除臭		
現象	確認和處置	參照頁數
除臭效果不佳	<ul style="list-style-type: none"> ●「前除臭」「除臭」是否設定為「關」？→請設定為「開」。 ●就座後，未聽到運作聲→就座時請盡量靠後方就坐使用。 就座後可聽到運作聲→請清潔除臭濾網。 還是很在意臭味時，請更換除臭觸媒。 	42 — 33 62
發出異臭	<ul style="list-style-type: none"> ●是否使用市售的芳香劑或除臭劑？ <ul style="list-style-type: none"> •可能導致NEOREST除臭效果降低，並產生異臭。 →請取出芳香劑或除臭劑。 還是很在意臭味時，請更換除臭觸媒。 	62
自動強力除臭不動作	<ul style="list-style-type: none"> ●「自動強力除臭」是否設定為「關」？→請設定為「開」。 ●由便座起身，約10秒後運作。 	42 —

潔淨		
現象	確認和處置	參照頁數
柔和燈光馬桶內LED潔淨指示燈沒有亮燈	<ul style="list-style-type: none"> ●設定是否設定為「關」？→請設定為「開」。 ●潔淨指示燈若不亮燈時，代表產生「電解除菌水」零件的更換時期已到。 請洽詢原購買的代理店或經銷商，或撥打TOTO免付費專線：0800-890-250。 	44 —
前噴霧後噴霧不動作	<ul style="list-style-type: none"> ●「潔淨馬桶」是否設定為「關」？→請設定為「開」。 ●便座掀開時，無法啓動。 <ul style="list-style-type: none"> •便蓋自動開關的「掀開方法」設定是否設定為「便座與便蓋自動同時開關」？ →可變更為「僅便蓋自動開關」。 ●後噴霧使用結束後，約90秒內無法自次啓動後噴霧。 	42 40 —
噴霧突然噴灑	<ul style="list-style-type: none"> ●人體檢測感應器A感應後，即會噴灑前噴霧。 ●若約8小時未使用洗淨功能(臀部・下身等)，會啓動「潔淨馬桶」，向馬桶內噴灑噴霧。 	18 19

其他

現象	確認和處置	參照頁數
水管連接部漏水	<ul style="list-style-type: none"> ●連接部的螺帽若鬆脫，請使用活動扳手等牢牢地鎖緊。 →如果仍然無法停止漏水，請關閉止水栓，並洽詢維修。 TOTO免付費專線：0800-890-250。 	—
遙控器顯示畫面消失	<ul style="list-style-type: none"> ●未按壓遙控器的按鍵60秒以上時，遙控器顯示畫面的顯示會消失。 	—
本體鬆動	<ul style="list-style-type: none"> ●在便座緩衝墊和馬桶之間設置了縫隙，是為了可啟動就座開關。 便座稍許下降時，就會啟動就座開關。 	9
使用時，水花濺出(反彈)	<ul style="list-style-type: none"> ●原因是為了隔絕馬桶內的臭氣所設置的水封所造成。 →若預先在水封上放入衛生紙，多少可預防水花反彈。 	—
沖水洗淨時，地板發出「唏哩嘩啦」聲	<ul style="list-style-type: none"> ●馬桶洗淨後，為了確保馬桶的水封而設計的構造，排水管可能發出聲音。 	—
沖水洗淨時，發出「咕嚕」的流水聲音	<ul style="list-style-type: none"> ●馬桶內的水和污物一起排出時，空氣也同時捲入。這是被捲入的空氣和馬桶內的水混合時所發出的聲音。 	—
本體發出異音	進入廁所時 <ul style="list-style-type: none"> ●「潔淨馬桶」「開」時，為了讓馬桶不易附著污垢，啟動前噴霧，噴霧發出聲音。 →可變更為「關」。 	42
	使用後，由馬桶起身離開 <ul style="list-style-type: none"> ●「自動強力除臭」「開」時，由便座起身約2分鐘，為了提升除臭吸力會發出聲音。 →可變更為「關」。 ●「潔淨噴嘴」「開」時，若使用洗淨功能(臀部·下身等)，噴嘴伸出，以電解除菌水進行洗淨，所發出的聲音。 →可變更為「關」。 ●「潔淨馬桶」「開」時，就座使用時，向馬桶噴灑電解除菌水，所發出的聲音。 →可變更為「關」。 ●啟動「潔淨噴嘴」等，噴嘴伸出，為排出製品內部的殘留水所發出的聲音。 	42 42 42 —
	無法使用時(夜間等) <ul style="list-style-type: none"> ●「潔淨噴嘴」或「潔淨馬桶」「開」時，若連續8小時未使用洗淨功能(臀部·下身等)，會產生以下的聲音。 「潔淨噴嘴」：以電解除菌水清洗噴嘴的聲音 ：啟動後，噴嘴伸出，排出製品內部殘留水的聲音 「潔淨馬桶」：向馬桶內噴灑電解除菌水噴霧的聲音 →可變更為「關」。 	42
馬桶周圍附著黑色的污漬	<ul style="list-style-type: none"> ●因小便裡含有阿摩尼亞，可能導致黑色污漬的發生。 →小便飛濺到馬桶或地板的小便，請盡快擦拭乾淨。 	—
馬桶的內側附著黑色或粉紅色的污垢	<ul style="list-style-type: none"> ●此為空氣中飄浮的霉菌孢子或細菌，將附著在馬桶上的污垢，當成營養源，而進行繁殖所產生的污垢。 →請使用廁所用的中性清潔劑(不含研磨劑成分)進行清掃。 	—
馬桶的表面附著水滴	<ul style="list-style-type: none"> ●濕濕度高，水溫與室溫差異大時，可能發生結露現象。 →請使用乾布擦拭。 (即使是防露馬桶，當室溫與水溫相差15℃以上，室內濕度達到80%，就有可能產生結露現象。) 	—

售後服務

委託修理前，請先確認「疑似故障時」(P.53－59)。

●保證書

- 保證書由經銷商所發給。請務必確認是否填入「安裝公司、販售店、安裝日」等，並請詳細閱讀保證書內容後，妥善保存。
- 保證期間由安裝日起1年內。

●補修用零件的最低保留期限

- NEOREST補修用零件最低保留期限為，製造中止後6年。所謂的補修用零件，為維持產品功能所需要的零件。

●保證期間委託維修時

- 請再次詳細閱讀說明書進行確認，若有異常時，請洽詢原購買的安裝公司或販售店。
- 委託維修時，請務必提出保證書。

需要聯繫的內容

- 住址、姓名、電話號碼
- 商品名、型號(TCF…) → 請確認便蓋裡面。
- 安裝日 → 請確認保證書。
- 希望到府維修日期

●保證期過後委託維修時

- 請洽詢原購買的安裝公司或販售店。經由修理可以維持商品功能的情況下，會依所要求的修理狀況進行收費。

●定期檢查(收費)

- 為了讓您能安心且長期使用產品，請於安裝日起3年後，建議進行定期檢查。請洽詢原購買的安裝公司或販售店。

●遷居時

- 遷居時，請委託附近的安裝公司或販售店。

●TOTO售後服務專線

TEL 0800-890-250

製品規格

項目		AH			
額定電源		交流110V 60Hz			
額定消耗電力		848W			
最大消耗電力		1489W(給水溫度0℃時)			
溫水加熱方式		瞬間式			
電源線長度		1.2 m			
防水保護等級		IPX4			
馬桶	馬桶洗淨水量		大 3.8L、小 3.3L、eco小 3.0L		
	給水方式		自來水管 / 水箱儲水馬達加壓並用		
	洗淨方式		龍捲噴射洗淨(虹吸式)		
	尺寸		加長型		
機能部	洗淨裝置	出水量	臀部洗淨	約 0.27 - 0.43L / min (水壓 0.2MPa 時)	
			臀部柔和洗淨	約 0.32 - 0.43L / min (水壓 0.2MPa 時)	
			下身洗淨	約 0.29 - 0.43L / min (水壓 0.2MPa 時)	
			下身寬廣洗淨	約 0.35 - 0.43L / min (水壓 0.2MPa 時)	
		出水溫度		溫度調整範圍：關、約 30 - 40℃	
		加熱器能力		1452W	
		安全裝置		溫度保險絲	
		防止逆流裝置		真空斷路器、逆止閥	
	溫熱便座	表面溫度		溫度調整範圍：關、約 28 - 36℃ (智慧省電時：約 26℃、超級智慧省電時：關)	
		加熱器能力		61W	
		安全裝置		溫度保險絲	
	除臭裝置	方式		O ₂ 除臭	
		風量		標準模式：約 0.09m ³ / min、強力模式：約 0.16m ³ / min	
		消耗電力		標準模式：約 1.7W、強力模式：約 5.3W	
	暖風烘乾裝置	暖風溫度 ^{※1}		溫度調整範圍：約 35 - 60℃	
		風量		約 0.29m ³ / min	
		加熱器能力		424 W	
		安全裝置		溫度保險絲	
	給水壓力		最低必要水壓：0.05MPa (流動時10L/min以上)、最高水壓：0.75MPa (靜止時)		
	給水溫度		0 - 35℃		
周圍使用溫度		0 - 40℃			
製品尺寸		寬度389 × 深度695 × 高度 535mm			
製品質量		約45kg (本體 約 7 kg / 馬桶 約 38 kg)			

※ 1 根據敝公司規定而測量出的溫風吹出口附近的溫度

■ 抗菌 (※ 抗菌力在細菌不直接接觸抗菌加工產品表面時，無法發揮功效。)

抗菌效果	可抑制產品表面上細菌的繁殖。在JNLA認定試驗所實施該JIS Z 2801 抗菌性試驗方法的試驗，其結果符合JIS Z 2801規定的抗菌效果。該試驗效果並不說明還具有防止感染、防污、防霉、防臭、防滑等輔助性效果。				抗菌劑種類	馬桶：無機系 本體：無機系	
抗菌加工部位	抗菌加工・抗菌加工部位如下表所示。					抗菌性能持續性	符合(社)日本建材、住宅設備產業協會的標準
	馬桶類型	抗菌加工		抗菌加工部位		安全性	符合(社)日本建材、住宅設備產業協會的標準
		馬桶	本體	馬桶	本體		
喜貼心*	○	○	馬桶洗淨面・上面	溫熱便座、便蓋、噴嘴、遙控器(按鍵)	禁止事項	本體部：請勿使用酸性、鹼性清潔劑。	
					使用注意事項	為了能更有效的發揮抗菌功能，應常保產品表面清潔。	

※ 將陶器表面的凹凸以100萬分之1mm的奈米等級的超平滑表面，並利用離子力，使污垢不易附著的TOTO獨家技術。

更換零件

●規格可能未事先預告就進行變更。

更換零件

■給水濾網



■附給水濾網排水栓



■除臭濾網



■便座緩衝墊

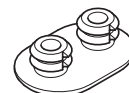

■便蓋緩衝墊



■除臭觸媒

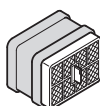

- 購買零件時，請洽詢原購買的代理店或經銷商，或撥打TOTO免付費專線：0800-890-250。

定期檢查

因為產品長期使用下，多少會產生劣化(數年劣化)，恐怕會產生安全上的故障。

為防止因數年劣化產生的重大事故(火災、觸電、燙傷、受傷、漏水等)，並使產品能更長期、安全、舒適的使用，請顧客每年進行1次以上的定期檢查。

※電池放入電池盒內未取出使用時，約2年進行一次檢查。

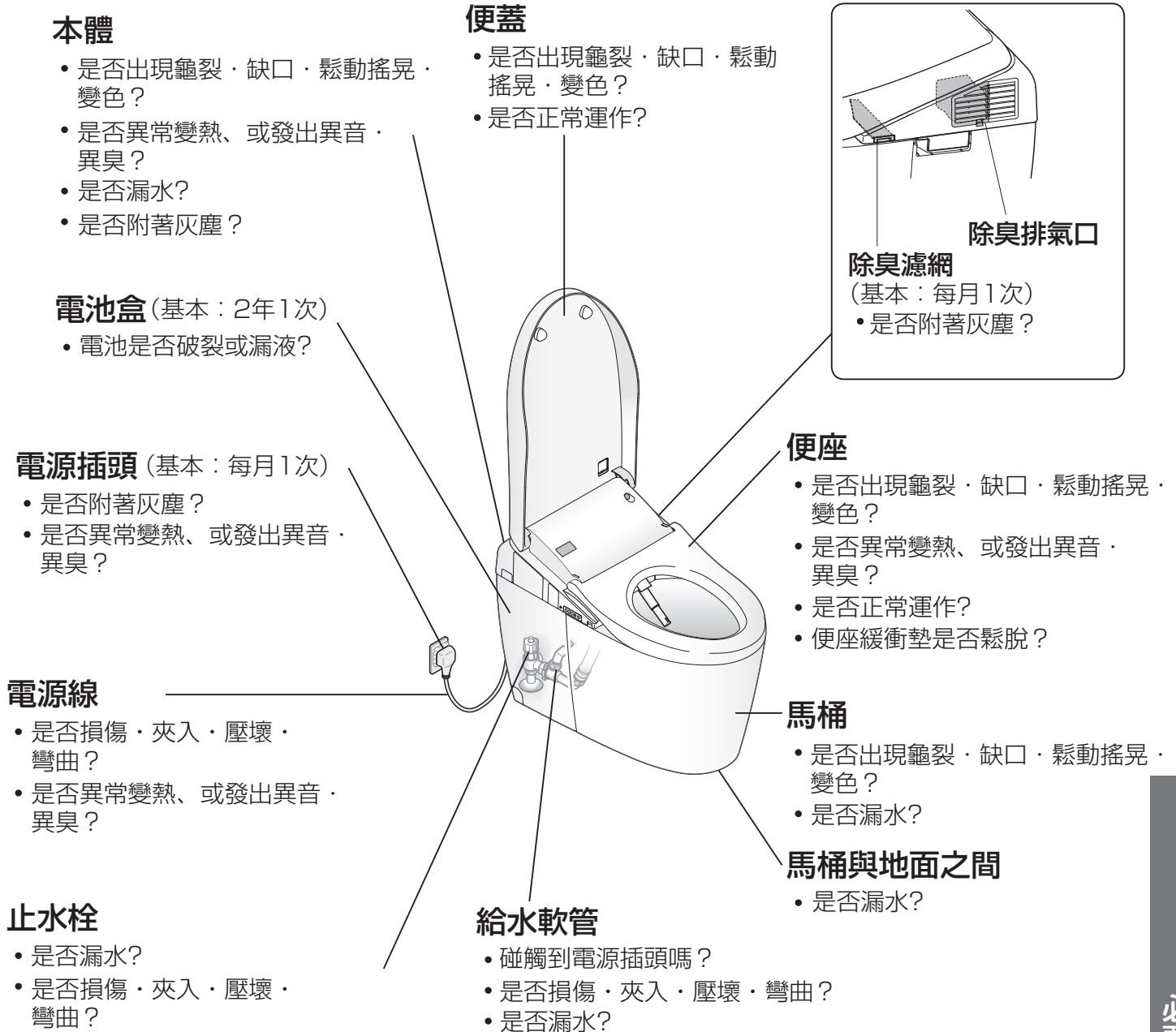

檢查部位	實施日 (年・月・日)		
本體	/ /	/ /	/ /
電池盒	/ /	/ /	/ /
電源插頭	/ /	/ /	/ /
電源線	/ /	/ /	/ /
止水栓	/ /	/ /	/ /
給水軟管	/ /	/ /	/ /

檢查部位	實施日 (年・月・日)		
便蓋	/ /	/ /	/ /
除臭排氣口	/ /	/ /	/ /
除臭濾網	/ /	/ /	/ /
便座	/ /	/ /	/ /
馬桶	/ /	/ /	/ /
馬桶與地面之間	/ /	/ /	/ /

必要時

防止重大事故的請求

溫水洗淨便座 為了防止重大事故的請求

**溫水洗淨便座為
電器產品
所以有一定的壽命**

故障的狀態下，請勿繼續使用。

故障的狀態下，若繼續使用，可能導致火災和觸電、室內淹水等。
如果非常的在意，請拔掉電源，關閉止水栓，停止使用，並迅速連絡販售店或安裝公司。



建議定期檢查。

為了您的安心使用，建議您定期檢查。還有，若長期間(10年以上)使用溫水洗淨便座，請討論是否更換新機。使用狀況、功能性、省能源性能也會提升。請洽詢販售店或安裝公司。

為了您的安全使用

平常使用時，請充分的閱讀使用說明書後，正確的使用。

請不要讓便座和本體發到小便和清潔劑。有可能導致故障或火災。

請勿使用強酸或強鹼的清潔劑。內部的電器零件和金屬可能被腐蝕。

請清除電源插頭上的灰塵。有可能導致電線走火。

故障的狀態下，請勿繼續使用。可能導致火災和觸電、室內淹水等原因。

馬桶水封的確保

1. 馬桶水封作用避免排污管內的空氣(沼氣)入侵。
(含有硫化氫等惡臭成分的髒污氣體)
2. 馬桶安裝後放置未使用時，水封在儲水的狀態下長時間放置馬桶內的水分蒸發，產生水封破壞現象。
(水封內的水蒸發，就會和排污管連通，發生沼氣進入情形)

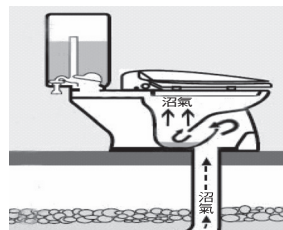
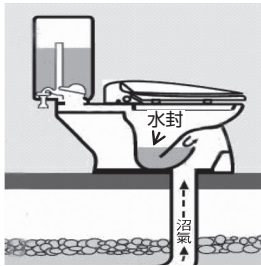

3. 水封內的水減少時，會產生以下的情形。

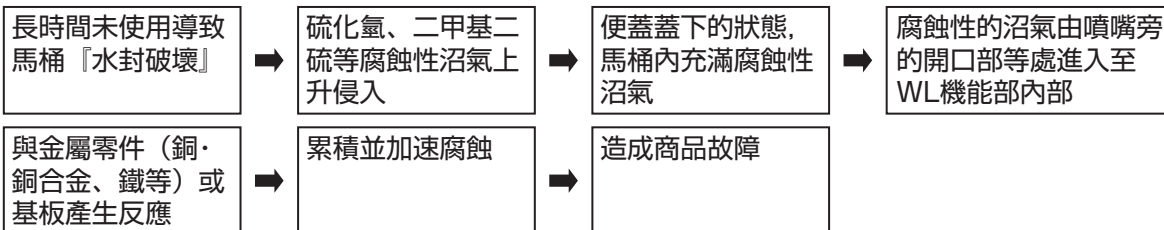

台灣東陶股份有限公司
台北市松仁路99號1F(C) TEL:(02)8789-0250

2015.6.19
D08990