

防止重大事故的請求

使用說明書 附保證書

TOTO NEOREST

溫水洗淨便座 為了防止重大事故的請求

故障的狀態下，請勿繼續使用。

故障的狀態下，若繼續使用，可能導致火災和觸電、室內淹水等。如果非常在意，請拔掉電源，關閉止水栓，停止使用，並迅速連絡販賣店或安裝公司。

溫水洗淨便座為
電器產品
所以有一定的壽命



建議定期檢查。

為了您的安心使用，建議您定期檢查。還有，若長期間(10年以上)使用溫水洗淨便座，請討論是否更換新機。使用狀況、功能性、省能源性能也會提升。請洽詢販賣店或安裝公司。

為了您的安全使用

平常使用時，請充分的閱讀使用說明書後，正確的使用。

請不要讓便座和本體濺到小便和清潔劑。有可能導致故障或火災。

請勿使用強酸或強鹼的清潔劑。內部的電器零件和金屬可能被腐蝕。

請清除電源插頭上的灰塵。有可能導致電線走火。

故障的狀態下，請勿繼續使用。可能導致火災和觸電、室內淹水等原因。



NEOREST



XH1 CES992R
(TCF992WTR)

馬桶水封的確保

- 馬桶水封作用避免排污管內的空氣(沼氣)入侵。(含有硫化氫等惡臭成分的髒污氣體)
- 馬桶安裝後放置未使用時，水封在儲水的狀態下長時間放置馬桶內的水分蒸發，產生水封破壞現象。

(水封內的水蒸發，就會和排污管連通，發生沼氣進入情形)

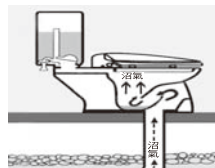

- 水封內的水減少時，會產生以下的情形。

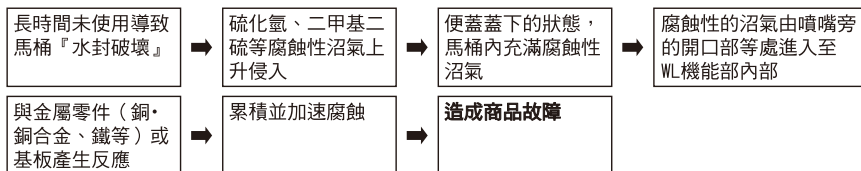

- 在此，感謝您選購 TOTO NEOREST 全自動馬桶。請詳細閱讀本使用說明書後，正確地使用。
- 本說明書及內附保證書，請務必妥善保存。並於使用前詳細閱讀全文。

台灣東陶股份有限公司

台北市松仁路99號1F(C) TEL:(02)8789-0250



2016.7.20
D07085

根據您所使用的機種，所能使用的功能可能也會有所差異。



功能		機種	NEOREST	參照頁數
		型號	CES992R (TCF992WTR)	
基本功能	洗淨功能	臀部洗淨		14
		臀部柔和洗淨		
		下身洗淨		
		廣域下身洗淨		
	變更洗淨方法	洗淨位置調整	●	
		水勢調整		
		震動洗淨		
		按摩洗淨		
		個人設定		
		烘乾	暖風烘乾	
變更溫度	溫度調整	●	22, 23	
潔淨功能	利用電解水保持清潔	潔淨噴嘴	●	18, 19
		潔淨馬桶	●	
	去除異味	除臭	●	
便利功能	馬桶洗淨	遙控馬桶洗淨	●	15 20, 21
		自動馬桶洗淨	●	
	開關功能	遙控便座開關		20, 21
		自動便蓋開關	●	
	照明功能	柔和照明		
	溫熱便座	溫熱便座	●	-
	省電功能	定時省電		24, 25
智慧省電		●		
清潔保養	馬桶清潔		29	
	噴嘴清潔	●	31	

保持乾淨 潔淨廁所

利用“電解除菌水”，保持馬桶潔淨。



靠近~就坐

- 為了使馬桶的髒污難以附著，在馬桶內噴灑噴霧。
- 就坐後，除臭開始運作。

起身

- 利用電解水洗淨噴嘴。(噴嘴會伸出後又縮回。)

離開

- 為了保持馬桶潔淨，在馬桶內噴灑電解水的噴霧。

目次

前言

安全注意事項	4
使用注意事項	9
各部位名稱	10
準備	12

使用方法

基本的使用方法	14
自動功能(潔淨功能)	18
除臭/潔淨噴嘴/潔淨馬桶/ 馬桶內LED/潔淨指示燈	
自動功能(便利功能)	20
自動馬桶洗淨/自動便蓋開關/柔和照明	
溫度調整	22
省電功能	24

清潔保養

本體	28
馬桶	29
馬桶清潔	
給水濾網排水栓	30
除臭濾網	31
噴嘴	31
噴嘴清潔	
給水濾網	32



必要時

變更設定	34
疑難排解	46
● 因停電而無法沖水時	46
● 因停水而無法沖水時	48
● 無法使用遙控器操作時	48
● 預防凍結時	49
● 長時間不使用時	51
疑似故障時	52
售後服務	60
製品規格	61
保證書	62
防止重大事故的請求	封底



安全注意事項

以下各注意事項是有關安全重要內容，請務必遵守，並正確地使用。

標示與意義

 警告	可能導致人員死亡或重傷。
 注意	可能導致人員受傷或財物損失。

以下列圖示表示製品使用時應遵守的重要注意事項。

圖示	意義
	絕對「禁止」的行為。
	務必執行的「強制」內容。

- 由於此機器屬於等級1，故需要進行接地作業。
- 輸出插頭請放置於易於拿取的場所。
- 此商品並非給身體、感官或精神能力不足(包含幼童)或缺乏經驗與知識的人所使用，但若有對安全負責的人對上述使用者進行監督，並給予指示時除外。
必須監督孩童避免玩耍機器。
- 請使用附屬於此商品的新軟管，舊軟管請勿再次重複使用。

警告

	<p>請勿以濕手插拔電源插頭</p> <ul style="list-style-type: none">• 可能導致觸電。 <p>本體和電源插頭不可沾到水或熱水、清潔劑</p> <ul style="list-style-type: none">• 可能導致火災或觸電、發熱、短路。• 可能因製品破裂，導致受傷或室內浸水。 <p>絕對禁止自行分解、修理、改造</p> <ul style="list-style-type: none">• 可能導致火災、觸電、發熱、短路。 <p>請勿安裝在車輛・船舶等移動體上</p> <ul style="list-style-type: none">• 可能導致火災、觸電、短路、故障等。• 可能導致便座、便蓋、本體等鬆脫掉落造成受傷。
---	--

警告

請勿於故障狀態下繼續使用NEOREST

- 出現以下狀況時，請關閉配電盤的斷路器及止水栓，停止出水。

何謂故障…

- 配管或本體漏水
- 製品龜裂或破損
- 發出異音或異味
- 製品開始冒煙
- 製品異常發熱
- 馬桶堵塞
- 便座緩衝墊脫落

- 故障狀態下仍然繼續使用時，可能導致火災、觸電、發熱、短路、受傷或室內浸水。

禁止使用自來水或可飲用井水(地下水)以外的其他水源、禁止使用海水

- 可能導致皮膚發炎等症狀，或造成故障。

打雷時，不可觸碰電源插頭

- 可能導致觸電。

請勿讓給水軟管碰觸到電源插頭・插座

- 可能因結露水等，導致火災、觸電、發熱、短路。

請勿損壞電源線・電源插頭

請勿摔打、拉扯、扭轉、強行彎曲、損傷、加工、加熱、上置重物、捆紮、夾入電源線

- 破損狀態下若繼續使用，可能導致火災、觸電、發熱、短路。

禁止使用鬆動、故障的插座

- 可能導致火災或短路。

禁止使用超出插座、配線器具額定電流的使用方法

- 使用分源插座等使額定電流超出負荷時，可能因發熱導致火災。

禁止使用指定以外的電源

交流110V,60Hz

- 可能導致火災或發熱。

請勿將手指或物品放入暖風出風口

請勿將物品置於出風口、或使用衣服覆蓋住

- 可能導致燙傷、觸電、故障。

禁止靠近香煙等火源

- 可能導致火災。

安全注意事項 (續)

警告

注意低溫燙傷

- 不正確的使用便座，可能導致低溫燙傷。
- 長時間坐在便座上時，請將便座溫度調整至「關」。
- 下述使用者使用溫熱便座或暖風烘乾時，請周圍的人幫忙將便座的溫度調整至「關」，烘乾的溫度調整為「低」。
- 兒童、老人等，無法自行調整至適溫者
- 病患、行動不便等，無法自行控制者
- 服用助眠藥物者(如安眠藥、感冒藥)、酒醉、重度疲勞等，容易入睡者

由於本製品為電器產品，請勿設置於容易潑及到水，或易使製品表面產生水滴等濕氣較重的場所。

若使用於浴室內，請設置通風扇或通風口，讓浴室內保持空氣流通的狀態。

- 可能導致火災或觸電。

NEOREST請務必連接冷水進水部

- 可能導致燙傷或機器故障。

請確認是否適當的安裝接地線

- 若未進行接地作業，發生故障或短路時，可能導致觸電。
- 接地作業，請使用100 Ω以下，直徑1.6mm以上的銅線。
- * 若未進行接地作業，請委託施工業者進行。

請確認是否正確安裝有接地線的插座(3P用)

- 若使用未進行接地作業的插座，發生故障或短路時，有可能導致觸電。

電源插頭請務必確實插入插座

- 可能導致火災、發熱、短路。

請確認電源插頭是否以矽利康進行防水作業

- 若未進行防水作業可能導致火災或觸電。
- ※ 若未進行防水作業，請委託施工業者進行。

取下電源插頭時，務必握著插頭本體拔除

請勿拉扯電線取下插頭

- 拉扯電線，可能造成損傷，導致火災或發熱。

萬一，電源線破損時，為避免危險，請務必聯絡代理店或台灣TOTO售後服務進行更換

清潔保養或檢查時，請務必將電源插頭取下

- 可能導致觸電或故障。

注意

本體鬆動的狀態下請勿使用

- 可能因本體鬆脫掉落，導致受傷。

請勿觸摸破損部位

- 可能導致觸電或受傷。請盡早更換。

禁止施加重力或撞擊製品，禁止踏、站於便座、便蓋或本體上，或上置重物

- 可能因破裂、本體鬆脫，導致掉落或受傷。
- 可能因製品破損，導致受傷或室內浸水。

請勿僅握拿便座·便蓋，將製品拿起

上置物品的狀態下，請勿打開便座或便蓋

- 可能因本體鬆脫掉落，導致受傷。

塑膠部分(本體等)·給水軟管進行清潔保養時，請使用稀釋過的廚房用中性清潔劑，請勿使用下列清潔用品

廁所用清潔劑、家用清潔劑、揮發油、稀釋劑、去污粉及尼龍刷等

- 可能導致塑膠磨損、破損，造成受傷或故障。
- 可能損壞給水軟管，造成漏水。

為了預防突然漏水，止水栓打開狀態下，請勿拆卸附給水濾網排水栓

- 水會噴出。(參照P.30 附給水濾網止水栓的清潔內容)

禁止折彎、擠壓，或使用小刀等傷及給水軟管

- 可能導致漏水。

請勿在馬桶內倒入熱水

- 可能因馬桶破損，導致受傷或室內浸水。

請勿讓排泄物·衛生紙以外的東西，或大量的衛生紙沖入馬桶內

- 可能導致馬桶堵塞，污水溢出，造成室內浸水。

安全注意事項 (續)

⚠ 注意

發生漏水現象時，請關閉止水栓停止給水

長時間不使用NEOREST時，請關閉止水栓，排掉本體・給水軟管內的水後，關閉配電盤的斷路器

- 再次使用時，請重新通水後再使用。
變質的殘餘剩水可能會導致皮膚發炎等症狀。(參照P.50再次通水方法的內容)
- 插著電源的狀態下長久放置，可能導致火災或發熱。

安裝附給水濾網排水栓時，請確認是否確實鎖緊在正確位置

- 未確實鎖緊時，可能導致漏水。

馬桶堵塞時，請關閉配電盤的斷路器，去除堵塞物

- 自動馬桶洗淨運作時，可能導致污水溢出，造成室內浸水。
- 請使用市售阻塞疏通器，將阻塞異物清除乾淨。

小便後，也請務必沖水

- 可能因洗淨不良或馬桶阻塞，導致污水溢出，造成室內浸水。

滴落於地面的尿液、露水、清潔劑、水等，請擰乾抹布後擦拭

- 可能導致地面留下污漬、腐蝕。

使用注意事項

■為了防範錯誤的動作

- 請勿覆蓋人體檢知感應器、遙控器發訊部・收訊部

<關於人體檢知感應器>

人體檢知感應器有2種類型。

- 人體檢知感應器A可以感應熱的變化。

- 夏季等室溫若超過30°C，有可能發生難以感應的情況。
- 陽光直接照射感應器部位或浴室內設有暖房換氣機，因為熱氣而感應錯誤，有可能導致便蓋自動開關的情況。
- 當廁所的門為開啓情況下，若行經門前，也有可能發生感應。

- 人體檢知感應器B是用來感應站在馬桶前方的人。

- 人體檢知感應器B會如圖所示，發出紅外線。必須在紅外線範圍內的人，才有辦法感應。

* 兒童等使用時，有可能難以感應的情況發生。

人體檢知感應器A



人體檢知感應器B



<關於就座開關>

- 坐下便座後，就座開關啟動，便座使用各種功能。
(就座開關啟動時，會發出「喀噠」的聲音。)

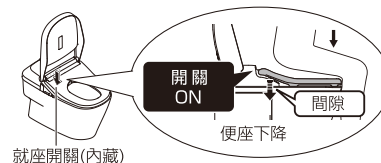

- 請盡量靠後方坐上便座

- 若僅坐於便座前端，可能無法啟動就座開關。



小叮嚀

- 體重太輕的兒童使用時，有可能發生就座開關難以啟動的情況。
- 便座為上下動作的構造，便座緩衝墊與馬桶之間設置縫隙。

■為了防範受傷或破損

- 請使用水沾濕柔軟布料後擦拭WASHLET本體、遙控器等塑膠部位



- 請勿往後靠於便蓋上



■為了防範故障

- 遇到可能打雷的情況時，請事先拔掉電源插頭

- 請勿使用便座・便蓋的馬桶保護套。

(可能導致人體檢知感應器或就座開關不能正常感應)



- 請勿讓尿液噴到本體或便座、噴嘴
(有可能造成故障或粉紅色・茶色等的污漬)

- 請勿對遙控器操作面施加重力

- 使用廁所用清潔劑清潔馬桶時，盡快(3分鐘以內)用水沖洗後，並將便座・便蓋掀開狀態下放置附著在馬桶上的清潔劑請確實的擦乾淨。

(清潔劑的蒸發氣體進入本體內，有可能導致故障)

- 製品勿直接曝曬在陽光下
(可能導致變色和溫熱(便座的溫度不均、造成遙控器動作不良，或因為溫度變化而使NEOREST做出錯誤動作)

- 使用收音機等器材時，請勿靠近NEOREST
(可能導致收音機收訊時出現雜音)

- 便座上若放置幼兒用輔助便座、柔軟的增高便座等物使用時，使用後請取下

(持續安裝的狀態下，可能導致部份功能無法使用)

- 請勿衝撞遙控器

(有可能導致故障)

為了防止掉落，不使用遙控器時，請放置於掛架上請注意不要潑及到水。

關於臀部洗淨・臀部柔和洗淨・下身洗淨・廣域下身洗淨

- 沖洗附著在局部周圍的污物、污垢的功能。

- 請注意長時間的洗淨和洗過頭。
有可能會造成沖洗掉常在菌、使體內的菌平衡瓦解。

- 正在接受局部治療・醫療行為者，有關於使用的方面，請遵照醫生指示。

各部位名稱

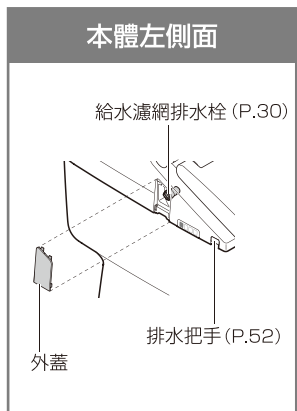
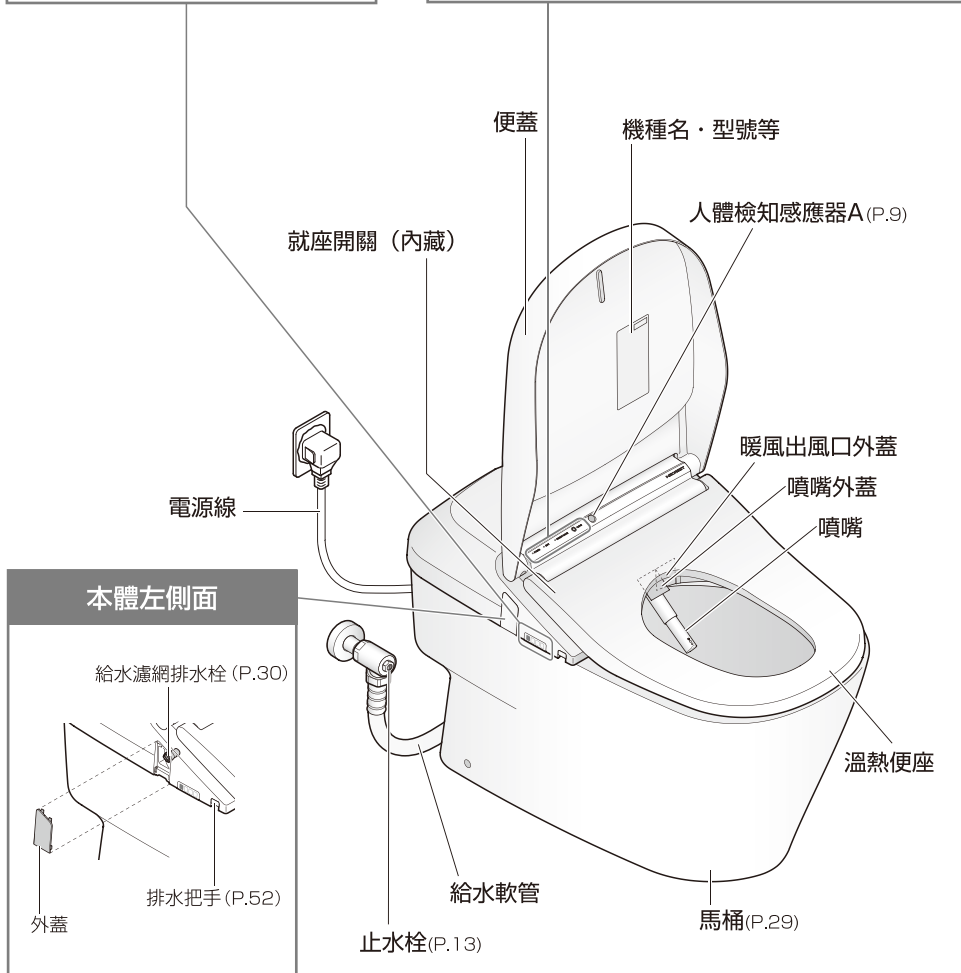
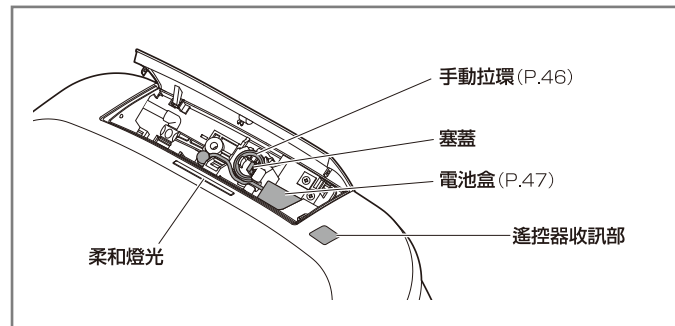
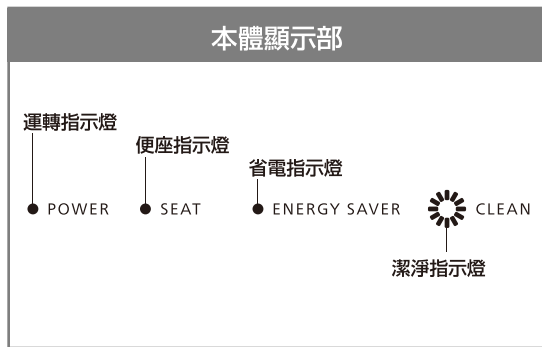
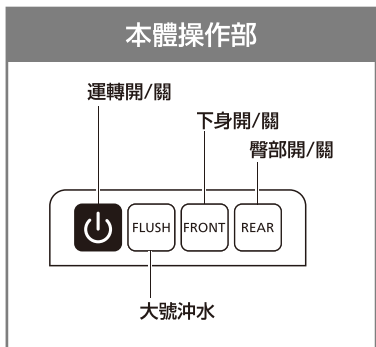



1. 將電池放入遙控器

1 將遙控器從掛架上拆取下

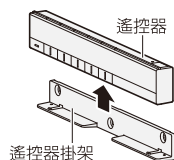

2 打開遙控器背面的電池外蓋, 正確的裝入2個3號電池

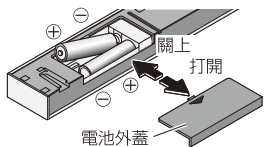

- 正確地設置電池後, 在遙控器背面的顯示畫面會顯示溫度等級
- 將遙控器的按鍵按一分鐘以上的場合, 顯示會消失

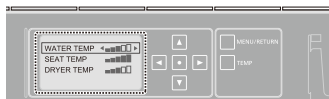

3 將遙控器裝回遙控器掛架

■關於電池

- 請使用鹼性電池。
請遵守下列注意事項以免電池破裂或電池液外漏。
 - 更換電池時, 新電池需為同一種類
 - 若長時間不使用時, 應預先取出電池
 - 請勿使用充電電池

使用固定遙控器(防盜用)的場合

1 拆下遙控器固定部的螺絲(左右2處)

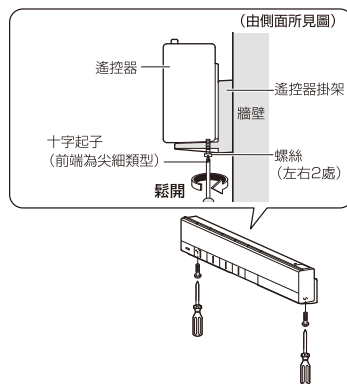

2 從遙控器掛架上取下遙控器

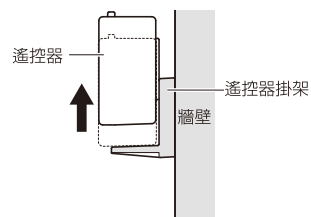

■再次固定的場合

- 鎖緊螺絲(左右2根)後固定
(當螺絲無法轉動又繼續施力旋轉時, 有可能導致遙控器掛架等損傷)

2. 開啓電源

1 開啓配電盤的斷路器

- 噴嘴伸出後縮回

2 確認本體顯示部的運轉指示燈「亮燈」

- 沒有亮燈時, 按下[POWER ON/OFF]按鍵後, 亮燈

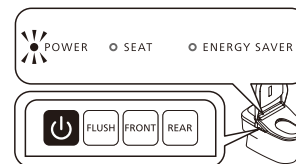

將電源設為「OFF」

- 請按下[POWER ON/OFF], 將電源設為「OFF」。

- 將電源設為「OFF」。

3. 打開止水栓

1 將止水栓全開

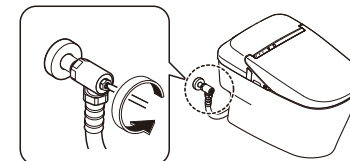

基本的使用方法

按下遙控器的按鍵，本體接收訊號後，會發出電子音。

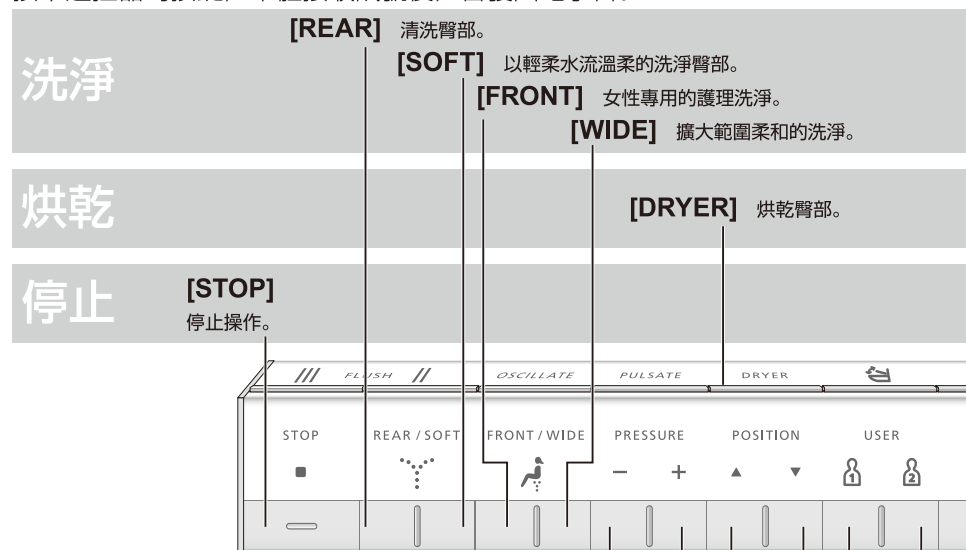

- [PRESSURE]**
 - 可以調整5段強弱水流。（「+」增強、「-」減弱）
 - 按下洗淨按鍵後，即會回到標準位置(第3段)。
 - 若不想回復至標準位置時(P.44)
- [OSCILLATE]**
 - 噴嘴前後移動，洗淨範圍更廣
 - 每當按下，隨即切換「開/關」。
- [PULSATE]**
 - 水勢強弱有節奏的洗淨
 - 每當按下，隨即切換「開/關」。
- [POSITION]**
 - 可以調整5段洗淨位置。（「▲」向前、「▼」向後）
 - 按下洗淨按鍵後，即會回到標準位置(第3段)。
 - 若不想回復至標準位置時(P.44)
 - 「臀部洗淨」「臀部柔和洗淨」「下身洗淨」「廣域下身洗淨」使用中，按下按鍵後，也可以使用以上的功能。

電池沒電預告指示燈(P.48)

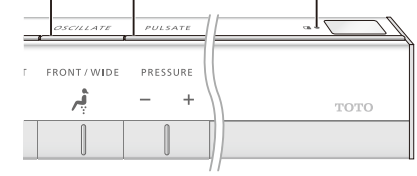

- PERSONAL SETTING**
- [USER1] / [USER2]**
依喜好記憶「洗淨位置」「水勢」「溫水溫度」的設定。
- 記憶設定時
洗淨中，依喜好在「洗淨位置」「水勢」「溫水溫度」處，按壓[USER1]或[USER2]2秒以上
 - 使用時
按壓[USER1]或[USER2]後，再按下欲使用的洗淨按鍵

使用遙控器操作馬桶洗淨或開關便蓋·便座等功能時

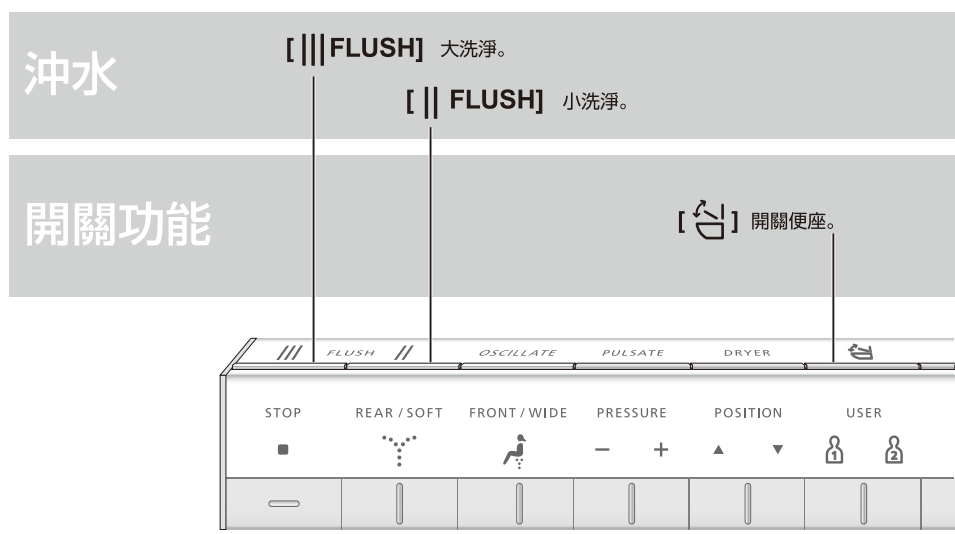

遙控器背面

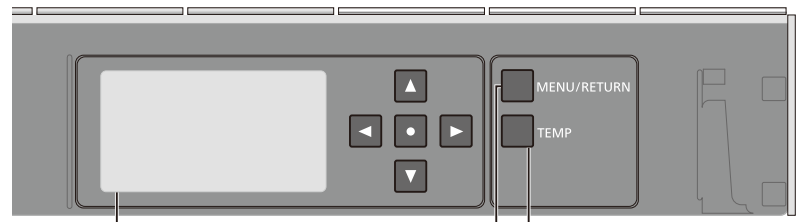

- 選單/返回按鍵**
 - 設定時
 - 返回前一個畫面時
- 顯示畫面**
 - *設定時
 - 若超過1分鐘未按下遙控器的按鍵時，顯示會消失。
- 溫度調整按鍵**
 - 調整溫度時

使用方法

基本的使用方法

關於選單畫面

簡單操作，設定更輕鬆！

使用遙控器可以設定內容的一覽。
●詳細說明請參照該當頁數。

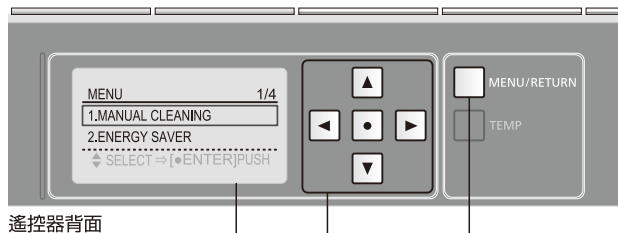

遙控器背面

選單/返回按鍵

▲▼：上下選擇項目、

◀▶：左右選擇設定、

●：確定

顯示畫面的項目數

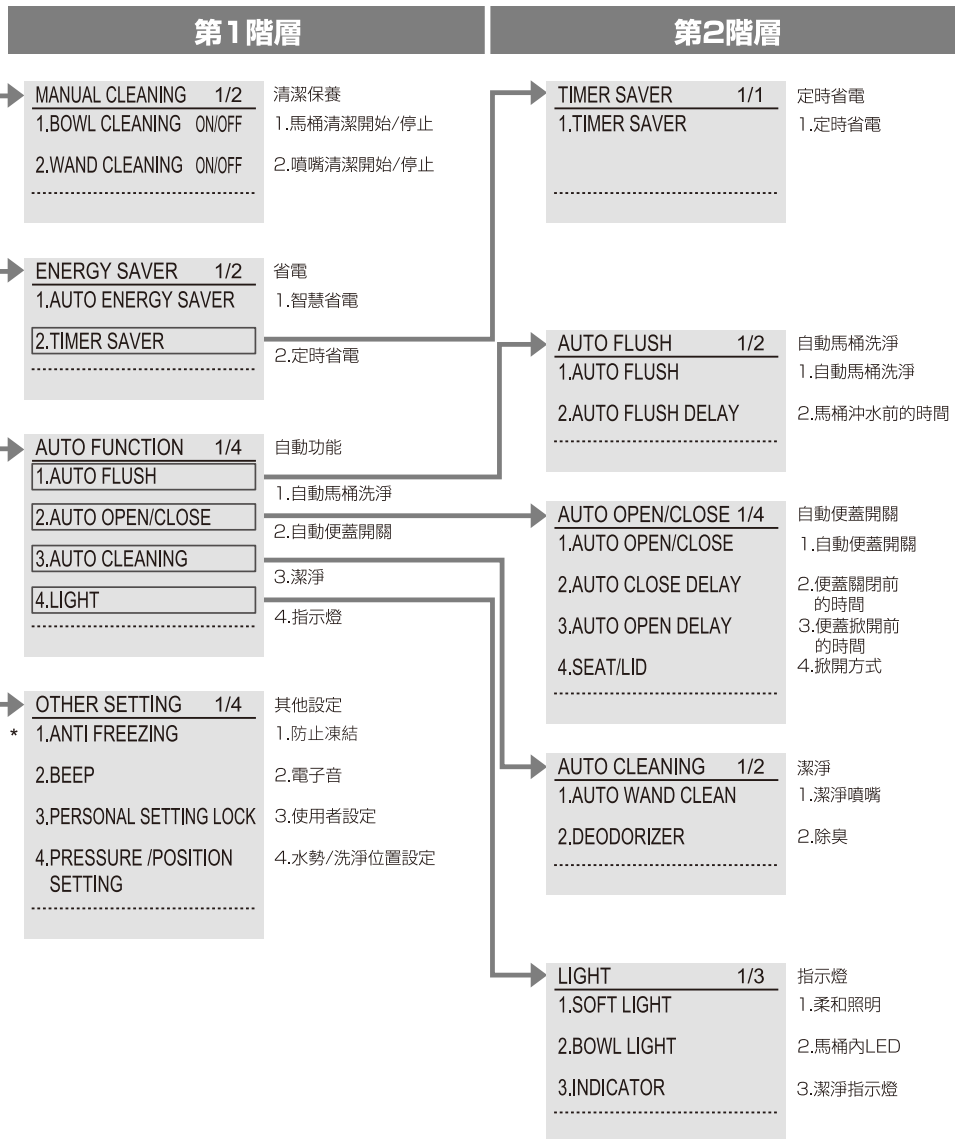
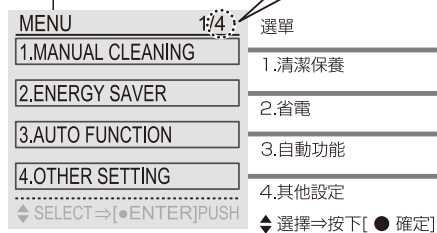

* 雖然會顯示，但無法設定。

自動功能

潔淨功能

日常中，自動使用電解除菌水*1
使噴嘴和馬桶更加的乾淨。

靠近



就坐



起身



從廁所室內 離開



■告知

保持乾淨

■潔淨指示燈

「潔淨」功能運作時，
以亮燈告知。



CLEAN

■依喜好
可變更
設定

■馬桶內LED

「潔淨馬桶」「潔淨噴嘴」中，
以亮燈告知



<h3>自動除臭</h3>	<p>開始除臭</p>	<p>停止除臭 →約2分鐘後自動停止</p>	<p>•除臭的開/關 (P.40)</p>
<p>使用電解除菌水*1 自動洗淨噴嘴 潔淨噴嘴</p>		<p>噴嘴自動洗淨*2 →噴嘴伸出，從噴嘴底部 流出電解除菌水*1 (僅使用洗淨功能時)</p>	<p>•從起身到噴嘴洗淨為止的時間 TCF992WT：約25秒後 •未使用洗淨功能，約經過8小時， 會自動洗淨噴嘴。 (從噴嘴外蓋附近出水。)</p> <p>•潔淨噴嘴的開/關 (P.40)</p>
<p>使用電解除菌水*1 清潔馬桶 潔淨馬桶</p>	<p>前噴霧 (在馬桶內噴灑噴霧， 使髒污難以附著)</p>	<p>後噴霧 →在馬桶內噴灑電解水 的噴霧*1</p>	<p>•從起身到後噴霧為止的時間 噴嘴自動洗淨後 •前噴霧結束後，從噴嘴附近會流出水 數秒。 •上個人使用後，約90秒內不會進行 前噴霧。 •未使用洗淨功能，約經過8小時， 馬桶內會自動噴出噴霧。</p>
<h3>馬桶內LED</h3>	<p>(前噴霧中亮燈)</p>	<p>(潔淨噴嘴中，後噴霧中亮燈)</p>	<p>•馬桶內LED 的開/關 (P.42)</p>
<h3>潔淨指示燈</h3>	<p>CLEAN (亮燈)</p>	<p>CLEAN (循環亮燈)</p>	<p>•「潔淨噴嘴」「潔淨馬桶」「除臭」 運作中內，亮燈或是循環亮燈。 (使用便座後時，循環亮燈)</p> <p>•潔淨指示燈 的開/關 (P.42)</p>

附著的髒污...

■根據使用狀況，在意髒污時，
可以讓噴嘴伸出來清潔保養。

●噴嘴的清潔保養 (P.31)

■可以一邊沖水一邊清掃馬桶。

●馬桶的清潔保養 (P.29)

*1 所謂的電解除菌水

用含有自來水中的氯離子所生成的
次氯酸的水，被廣泛地運用在食材
和餐具、奶瓶等的沖洗、消毒等。

•使用井水的话，有可能無法充分的達到
效果。(因為氯離子太少)

•「電解除菌水」具有抑制髒污的效果，
但並非就不需要清潔打掃。

•根據使用環境或條件，效果和持續時間
可能有所差異。

*2 從噴嘴附近出水。

*3 [大洗淨]、[臀部]「臀部柔和」洗淨

自動功能

便利功能

便蓋的自動開關等，還提供了多種的自動功能。

•以下為初期設定的運作。

靠近



就坐



起身











離開

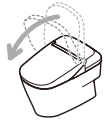

依喜好可變更設定

告知

自動沖水 自動馬桶洗淨	使用便座的場合		馬桶沖水 (約10秒後)	<ul style="list-style-type: none"> 以下場合，不會自動馬桶洗淨。 (必需操作遙控器進行馬桶洗淨) →馬桶洗淨後的約60秒內 坐下便座的時間為6秒以下時 男子小號，在馬桶前站立的時間約6秒以下時 根據坐下便座的時間，切換洗淨。 約6-30秒：「小」洗淨 約30秒以上：「大」洗淨 水箱給水中(本體顯示部的指示燈閃爍中)，即使操作遙控器，也有可能無法沖水。 	<ul style="list-style-type: none"> 自動馬桶洗淨的開/關 馬桶沖水前的時間 (5秒/10秒/15秒) (P.36) 				
	站立小便的場合					馬桶沖水 (小便後，離開馬桶約30cm以上，約3秒後，自動「小洗淨」)			
自動掀開便蓋 自動便蓋開關	使用便座的場合		便蓋掀開		便蓋關上 (從便座起身約90秒後)	<ul style="list-style-type: none"> 室溫若約30°C以上，感應器無法感應，有可能便蓋不會掀開。 (請用手開關) 將便蓋用手關上時，約15秒內便蓋無法自動掀開(請用手開關) 沒有坐下便座時，或坐在便座的時間或站立於馬桶前的時間太短時，自動關閉的時間約需5分鐘。 	<ul style="list-style-type: none"> 自動便蓋開關的開/關 掀開前的時間 (15秒/30秒/90秒) 關閉為止前的時間 (25秒/90秒) 僅便蓋，或者便座和便蓋一起自動掀開 (P.38) 		
	站立小便的場合		便蓋掀開 *便座請使用遙控器掀開。					便蓋・便座關上 (離開約30cm以上，約90秒後)	
以柔和的燈光 演繹廁所內的光影變化 柔和照明		高亮度 模式亮燈			高亮度 模式亮燈 (約90秒)			低亮度 模式亮燈 (約5秒後熄燈)	<ul style="list-style-type: none"> 柔和照明的開/關 (P.42)

溫度調整

溫水/便座/烘乾

可以設定調整溫度等級和「關」。

- 1** 從遙控器掛架上取下遙控器
 為了防止被盜，固定遙控器時 (P.12)

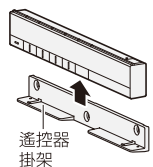

- 2** TEMP 按下 [TEMP]

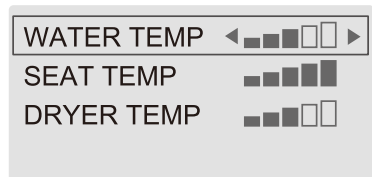

- 3** 操作 ，選擇
 想要溫度調整的項目

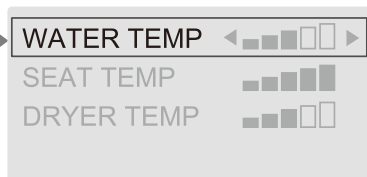

- 4** 操作 ，
 選擇溫度等級 <設定完成>

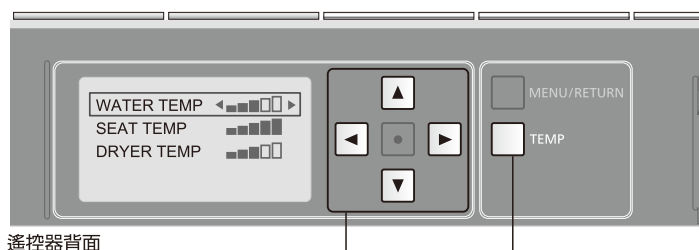
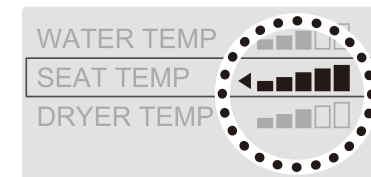

溫度調整
 按鍵

- : 上下選擇項目、
 : 左右選擇設定

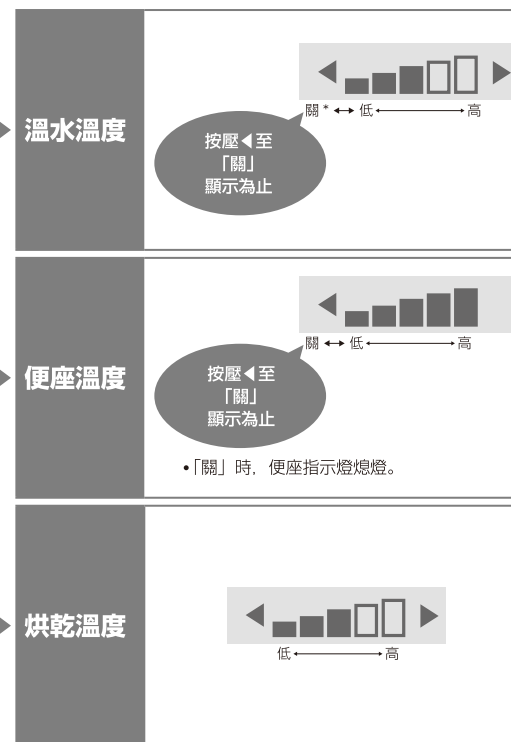

*即使在「關」的狀態下，為防止結露水的產生，溫水溫度不會降至20°C以下。

省電功能

種類

省電功能有「智慧省電」與「定時省電」2種類。

降低便座溫度(或「關」)進行省電。

「關」省電功能，便座溫度為平時使用的溫度。

●「智慧省電」，找出不常用的時段，約需花費10天的時間。

種類	這種時候	省電被設定時	省電運轉中時		AM 0 6 8 PM 5 9 0						
		本體顯示部		便座加熱器							
智慧省電	NEOREST自動進行省電 NEOREST找到不常用的時段，自動降低便座的溫度。					例：PM9：00到AM6：00不常用的場合 					
						例：AM8：00到PM5：00設定省電的場合 					
定時省電	只想要在決定的時間內省電 一旦進行設定，每天會於此時段，自動關閉便座加熱器。	省電沒有被設定時 									
智慧省電 + 定時省電	利用自動省電和定時省電，想省下更多的電 定時省電和智慧省電兩者皆設定後，即使沒有定時省電中時，智慧省電也會運作。					例：定時省電和智慧省電為例，同時使用的場合 					

告知

● 即使便座加熱器為「低溫」或是「關」時，一旦坐上便座後，會暫時變溫熱。

*1 P.22所設定的便座溫度。

*2 根據智慧省電，便座加熱器降為低溫的時段。

*3 便座加熱器為「關」的時段。

省電的設定為 P.26・27

省電功能

設定方法

請在想要開始省電的時間，進行設定定時省電。

1 MENU/RETURN
按下[MENU]

2
操作 ,
選擇 [ENERGY SAVER]
再按下[●ENTER]

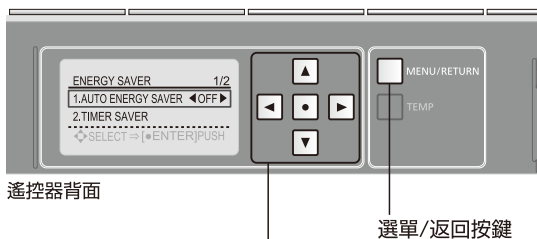

- : 上下選擇項目、
- : 左右選擇設定、
- : 確定



智慧省電

3 操作 , 選擇
[AUTO ENERGY SAVER]

4 操作 , 選擇
[ON/OFF]
再按下[●ENTER]

(已設定為智慧省電)

(返回時 → MENU/RETURN)

定時省電

3 操作 , 選擇
[TIMER SAVER]
再按下[●ENTER]

4 操作 , 選擇
"3H", "6H", "9H",
"OFF",
再按下[●ENTER]

(已設定為定時省電)

(返回時 → MENU/RETURN)

■ 變更定時省電時間時 → 在想要開始定時省電的時間，進行再次設定

關閉省電

在上記的各順序 4，
選擇 [OFF]，
再按下[●ENTER]

(畫面顯示例)

(智慧省電已設定為關)

(返回時 → MENU/RETURN)

清潔保養

警告

進行清潔保養或檢查時，請務必關閉配電盤的斷路器
(可能導致觸電或錯誤動作)

※進行清潔保養時，為了安全起見，請關閉配電盤的斷路器。

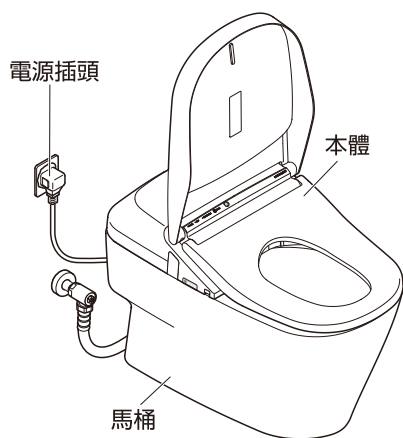

塑膠零件，請勿使用乾布或衛生紙擦拭。
(可能導致刮傷)



*使用「噴嘴清潔」「馬桶清潔」時除外
*開啓配電盤的斷路器約10—60秒內，便蓋不會自動掀開。(因為準備運轉中)使用遙控器開關。

本體(日常)



用水沾濕的柔軟布

·衛生紙
·乾布
·尼龍刷
(造成刮傷原因)

1 關閉配電盤的斷路器

2 用水沾濕的軟布，擰乾後擦拭

■髒污情況嚴重時

·請以軟布沾取稀釋後的廚房用中性清潔劑擦拭，接著再以清水擦拭



·廚房用中性清潔劑



·稀釋劑
·揮發劑
·去污粉

3 開啓配電盤的斷路器

·運轉指示燈亮燈

請求

- NEOREST屬電氣產品。請注意，請勿讓水滲入產品內部、或讓清潔劑殘留在本體和馬桶之間的縫隙。(可能損傷塑膠部位，或造成故障)
- 使用廁所用清潔劑清潔馬桶時，請於3分鐘內沖洗乾淨，並將便座、便蓋掀起狀態下放置。
·請將附著於馬桶上的清潔劑擦拭乾淨。
(清潔劑的蒸發氣體進入本體內，可能導致故障)
- 請勿過度施力按壓、拉拔噴嘴周圍或外蓋。
(可能導致破損或故障)
- 便座背面或便座緩衝墊等，也請使用水沾濕軟布，擰乾後擦拭乾淨。
(可能因污垢附著等導致變色)

馬桶(日常)



·廁所用刷子
·廁所用中性清潔劑



·工業用的強酸性/強鹼性清潔劑
·含研磨成份的清潔劑
·氟系清潔劑
(含氟化氫、氟化銨)
·金屬刷
·含研磨成份的尼龍刷

1 關閉配電盤的斷路器

2 使用廁所用的刷子等來清潔保養

■可以馬桶沖水的同時進行清潔動作

關閉配電盤的斷路器。

<馬桶清潔> 操作遙控器背面的按鍵。

- (1) MENU/RETURN 按下[MENU]
- (2) 操作 ，選擇「MANUAL CLEANING」
 按下[●ENTER]
- (3) 操作 ，選擇「BOWL CLEANING ON/OFF」
 按下[●ENTER]

- 馬桶內沖水洗淨(約30秒)
- 請進行馬桶洗淨面的清洗。
- ↓
- 馬桶內排水時，水面即會下降(約30秒)
- ↓
- 馬桶內排水後，水即會被再度補滿
- 若想中途停止馬桶清潔時，按下[STOP]

3 開啓配電盤的斷路器

請求

- 請勿使用具防水性或防污性的清潔劑·表面塗料劑等。
雖不會損傷陶瓷表面，但陶瓷表面若覆蓋清潔劑或塗料劑的成分，可能導致防污效果無法充分發揮。

■馬桶堵塞時

·請使用疏通器等物，確保由馬桶上方起至水封面有10cm以上，並使用市售的堵塞去除專用工具。
(污水溢出，有可能造成室內浸水)

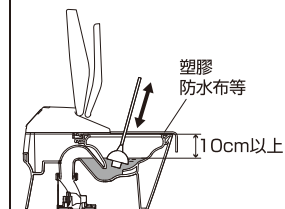

■地板髒掉時

·請擰乾抹布後擦拭
(有可能導致地面留下污漬、腐蝕)
·男生飛濺出的小便，若使用坐姿，可以減輕尿液飛濺問題。

清潔保養

給水濾網排水栓 (半年1次)

〈感覺洗淨的水勢變弱時〉

1 關閉止水栓

• 停止給水

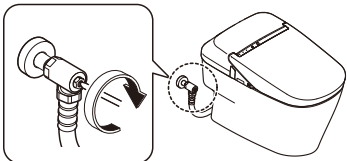

⚠注意

請勿在止水栓開啓的狀態下，拆下給水濾網排水栓 (水會噴出)

2 將噴嘴伸出

• 操作遙控器背面的按鈕。

(1) MENU/RETURN 按下[MENU]

(2) 操作 , 選擇 [MANUAL CLEANING]

按下[●ENTER]

(3) 操作 , 選擇 [WAND CLEANING ON/OFF]

按下[●ENTER], 讓噴嘴伸出

再按一次[●ENTER], 讓噴嘴縮回

(去除給水軟管內壓力)

3 關閉配電盤的斷路器

4 拆下外蓋・給水濾網排水栓

請使用一字起子鬆開後，拉出

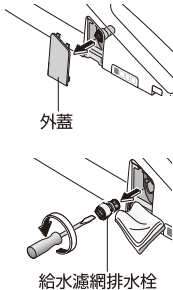

5 使用牙刷等物清潔

給水濾網排水栓安裝孔裡面的髒污也要清除

6 安裝給水濾網排水栓・外蓋

請將給水濾網排水栓押入，並使用一字起子確實鎖緊



7 開啓配電盤的斷路器

8 打開止水栓 (P.13)

除臭濾網 (每月1次)

〈對於異味在意時〉

1 關閉配電盤的斷路器

2 拆取下除臭濾網

• 手指拉住除臭濾網的凹部，往外側拉出
• 請勿硬拉 (可能導致損壞或故障)

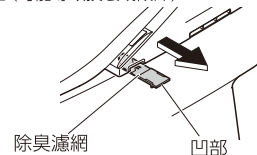

3 使用牙刷等物清潔

• 濾網水洗時，裝回前請先擦乾水份

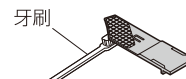

4 安裝除臭濾網

• 請將除臭濾網確實推入至聽到「喀噠」聲為止

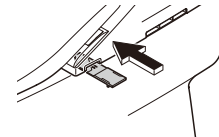

5 開啓配電盤的斷路器

噴嘴 (每月1次)

〈噴嘴清潔〉對於髒污在意時

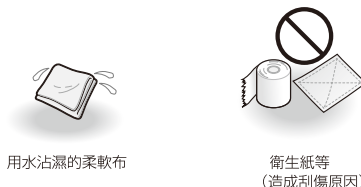

1 將噴嘴伸出

• 操作遙控器背面的按鈕。

(1) MENU/RETURN 按下[MENU]

(2) 操作 , 選擇 [MANUAL CLEANING]

按下[●ENTER]

(3) 操作 , 選擇 [WAND CLEANING ON/OFF]

按下[●ENTER]

• 清洗用的水會由噴嘴底部流出
• 約5分鐘後自動收回

2 用柔軟布料沾濕後擦拭

• 請不要硬拉、塞回或重壓噴嘴 (可能導致損壞或故障)



3 按下遙控器正面的 [STOP]

• 噴嘴收回

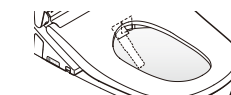

給水濾網 (半年1次)

1 關閉止水栓 (P.52)

⚠注意

請勿在止水栓開啟的狀態下，拆下給水濾網 (水會噴出)

2 將噴嘴伸出

• 操作遙控器背面的按鍵。

(1) MENU/RETURN 按下[MENU]

(2) ▲ 操作 ▲, 選擇 [MANUAL CLEANING]

● 按下[●ENTER]

(3) ▲ 操作 ▲, 選擇 [WAND CLEANING ON/OFF]

● 按下[●ENTER], 讓噴嘴伸出

● 再按一次[●ENTER], 讓噴嘴縮回

(去除給水軟管內壓力)

3 關閉配電盤的斷路器

4 打開止水栓的螺帽，取出給水濾網

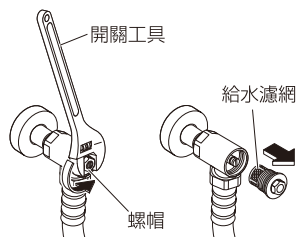

5 拆下給水濾網，使用牙刷等清潔

- 請勿使用清潔劑
- 請勿施加過分的壓力於給水濾網 (可能導致變形)
- 髒污、阻塞嚴重時，請更換濾網

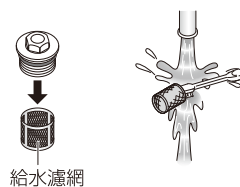

6 安裝給水濾網及止水栓的螺帽

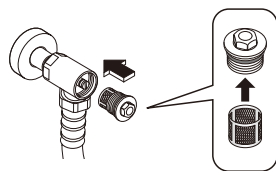

7 鎖上止水栓的螺帽

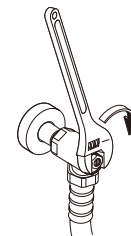

8 打開止水栓 (P.13)

- 請確認是否從止水栓以及配管連接部漏水

9 開啓配電盤的斷路器

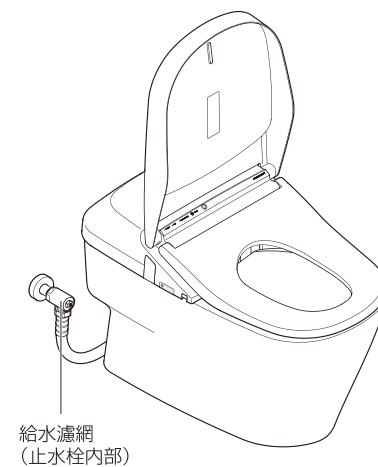

變更設定

設定一覽



遙控器背面

設定的種類			可以變更的設定*	可以設定的機種	設定的方法 參照頁數	
自動功能	自動馬桶洗淨	自動馬桶洗淨	•馬桶自動洗淨 使用/ 不使用	ON/OFF	全機種	P.36
		馬桶沖水前的時間	•變更自動馬桶洗淨前的時間	5S/10S/15S		
	自動便蓋開關	自動便蓋開關	•便蓋自動開關 使用/ 不使用	ON/OFF	全機種	P.38
		便蓋關閉前的時間	•變更便蓋自動關閉前的時間	25S/90S		
		便蓋掀開前的時間	•使用手關閉時, 變更下次自動掀開前的時間	15S/30S/90S		
	潔淨	掀開方式	•便蓋自動開關/ 便蓋和便座一同自動開關	LID/SEAT · LID	全機種	P.40
		潔淨噴嘴	•自動噴嘴洗淨 使用/ 不使用	ON/OFF		
	指示燈	除臭	•就座後自動進行除臭 使用/ 不使用	ON/OFF	全機種	P.42
		柔和照明	•柔和照明 使用/ 不使用	ON/OFF		
馬桶內LED		•馬桶內照明燈光 使用/ 不使用	ON/OFF			
其他設定	潔淨指示燈	•潔淨指示燈 亮燈/ 不亮燈	ON/OFF	全機種	P.44	
	電子音	•電子音 鳴響/ 不鳴響	ON/OFF			
	使用者設定	•個人設定 使用/ 不使用	ON/OFF			
	水勢/洗淨位置設定	•記憶依喜好的水勢 · 洗淨位置 使用/ 不使用	ON/OFF			

*黑字為初期設定。

變更設定

自動馬桶洗淨

1 MENU/RETURN
按下[MENU]

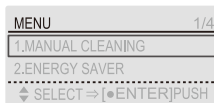

2
操作 , 選擇
「AUTO FUNCTION」,
再按下[●ENTER]

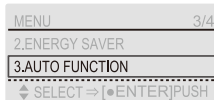

3
操作 , 選擇
「AUTO FLUSH」,
再按下[●ENTER]

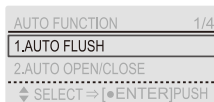

馬桶自動洗淨
使用/ 不使用
**自動馬桶
洗淨**

4 操作 , 選擇
「AUTO
FLUSH」

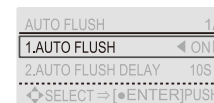

5 操作 , 選擇
「ON/OFF」,
再按下[●ENTER]

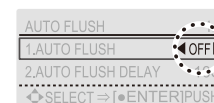

(自動馬桶洗淨已設定為關)

AUTO FLUSH OFF

(返回時 → MENU/RETURN)

變更自動馬桶洗淨前的時間
(5秒/10秒/15秒)
**馬桶沖水前
的時間***

4 操作 ,
選擇「AUTO
FLUSH DELAY」

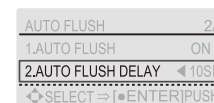

5 操作 , 選擇
"5S","10S","15S",
再按下[●ENTER]

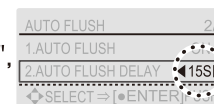

(已變更馬桶沖水前的時間為15S)

AUTO FLUSH DELAY 15S

(返回時 → MENU/RETURN)

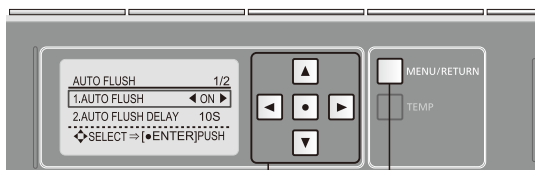

遙控器背面

選單/
返回按鍵

: 上下選擇項目、

: 左右選擇設定

: 確定

在此畫面的設定項目

- 1. AUTO FLUSH
- 2. AUTO FLUSH DELAY

*AUTO FLUSH設為「關」時，無法操作此項(選單畫面不會顯示此選項)。

變更設定

自動便蓋開關

1 MENU/RETURN
按下[MENU]

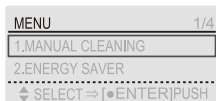

2

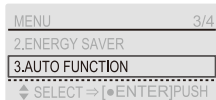

操作 ，選擇
「AUTO FUNCTION」，
再按下[●ENTER]

3

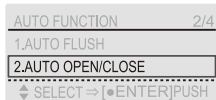

操作 ，選擇
「AUTO
OPEN/CLOSE」，
再按下[●ENTER]

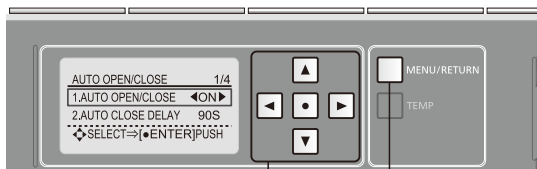

遙控器背面

選單/返回按鍵

- : 上下選擇項目、
- : 左右選擇設定
- : 確定

在此畫面的設定項目

- 1.AUTO OPEN/CLOSE
- 2.AUTO CLOSE DELAY
- 3.AUTO OPEN DELAY
- 4.SEAT/LID

便蓋自動開關
使用/ 不使用

自動便蓋 開關

4 操作 ，選擇
「AUTO OPEN
/CLOSE」

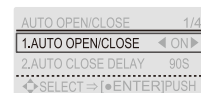

5 操作 ，選擇
「ON/OFF」，
再按下[●ENTER]

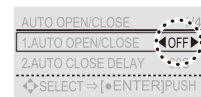

(自動便蓋開關已設定為關)

AUTO OPEN/CLOSE OFF

(返回時 → MENU/RETURN)

變更便蓋自動關閉前的時間
(25秒/90秒)^{*2}

便蓋關閉前的 時間^{*1}

4 操作 ，選擇
「AUTO CLOSE
DELAY」



5 操作 ，選擇
"25S","90S",
再按下[●ENTER]

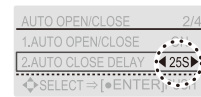

(便蓋關閉前的時間為25S)

AUTO CLOSE DELAY 25S

(返回時 → MENU/RETURN)

變更自動掀開前的時間
(15秒/30秒/90秒)
(使用手關閉時)

便蓋掀開前的 時間^{*1}

4 操作 ，選擇
「AUTO OPEN
DELAY」



5 操作 ，選擇
"15S","30S","90S",
再按下[●ENTER]

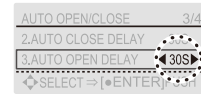

(便蓋掀開前的時間為30S)

AUTO OPEN DELAY 30S

(返回時 → MENU/RETURN)

便蓋自動開關/
便蓋和便座一同自動開關^{*3}

掀開方式^{*1}

4 操作 ，選擇
「SEAT/LID」

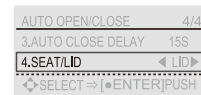

5 操作 ，選擇
"LID","SEAT · LID",
再按下[●ENTER]



(掀開方式為便蓋和便座
一同自動開關))

AUTO OPEN/CLOSE
SEAT · LID

(返回時 → MENU/RETURN)

*1 自動便蓋開關設為「關」時，無法操作此項(選單畫面不會顯示此選項)。

*2 設定為約25秒後時，自動關閉後，約15秒內不會自動掀開。

*3 「便蓋和便座一同自動開關」設定後，前噴霧不會啟動。

變更設定

潔淨

1 MENU/RETURN
按下[MENU]

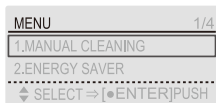

2
操作 , 選擇
「AUTO FUNCTION」,
再按下[●ENTER]

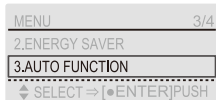

3
操作 , 選擇
「AUTO CLEANING」,
再按下[●ENTER]

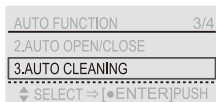

自動噴嘴洗淨
使用/ 不使用
潔淨噴嘴

就座後自動進行除臭
使用/ 不使用
除臭

4
操作 , 選擇
「AUTO WAND
CLEAN」



5
操作 , 選擇
「ON/OFF」,
再按下[●ENTER]

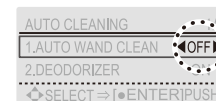

(潔淨噴嘴已設定為關)

AUTO WAND CLEAN OFF

(返回時 → MENU/RETURN)

4
操作 , 選擇
「DEODORIZER」

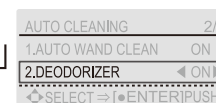

5
操作 , 選擇
「ON/OFF」,
再按下[●ENTER]

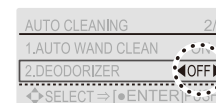

(除臭已設定為關)

DEODORIZER OFF

(返回時 → MENU/RETURN)

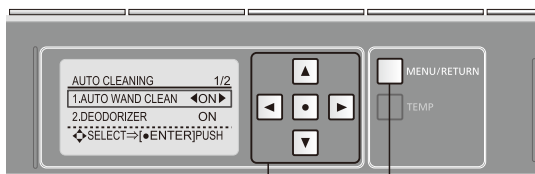

遙控器背面

選單/返回按鍵

: 上下選擇項目、

: 左右選擇設定

: 確定

在此畫面的設定項目

- 1.AUTO WAND CLEAN
- 2.DEODORIZER

變更設定

指示燈

1 MENU/RETURN
按下[MENU]

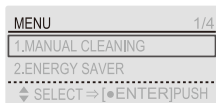

2
操作 ，選擇
「AUTO FUNCTION」，
再按下[●ENTER]

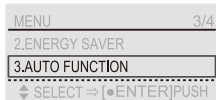

3
操作 ，選擇
「LIGHT」，
再按下[●ENTER]

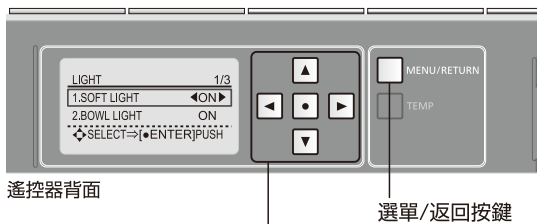
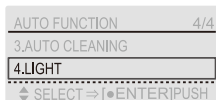

- : 上下選擇項目、
- : 左右選擇設定
- : 確定

在此畫面的設定項目
1.SOFT LIGHT
2.BOWL LIGHT
3.INDICATOR

柔和照明 使用/ 不使用 柔和照明	<p>4 操作 ，選擇 「SOFT LIGHT」</p> <p>5 操作 ，選擇 「ON/OFF」， 再按下[●ENTER]</p>	<p>LIGHT 1/3 1.SOFT LIGHT ◀ ON ▶ 2.BOWL LIGHT ON SELECT ⇒ [●ENTER] PUSH</p> <p>LIGHT 1/3 1.SOFT LIGHT ◀ OFF ▶ 2.BOWL LIGHT ON SELECT ⇒ [●ENTER] PUSH</p> <p>(柔和照明已設定為關) SOFT LIGHT OFF (返回時 →)</p>
馬桶內照明燈光 使用/ 不使用 馬桶內LED	<p>4 操作 ，選擇 「BOWL LIGHT」</p> <p>5 操作 ，選擇 「ON/OFF」， 再按下[●ENTER]</p>	<p>LIGHT 2/3 1.SOFT LIGHT ON 2.BOWL LIGHT ◀ ON ▶ SELECT ⇒ [●ENTER] PUSH</p> <p>LIGHT 2/3 1.SOFT LIGHT ON 2.BOWL LIGHT ◀ OFF ▶ SELECT ⇒ [●ENTER] PUSH</p> <p>(馬桶內LED已設定為關) BOWL LIGHT OFF (返回時 →)</p>
潔淨指示燈 亮燈/ 不亮燈 潔淨指示燈	<p>4 操作 ，選擇 「INDICATOR」</p> <p>5 操作 ，選擇 「ON/OFF」， 再按下[●ENTER]</p>	<p>LIGHT 3/3 2.BOWL LIGHT ON 3.INDICATOR ◀ ON ▶ SELECT ⇒ [●ENTER] PUSH</p> <p>LIGHT 3/3 2.BOWL LIGHT ON 3.INDICATOR ◀ OFF ▶ SELECT ⇒ [●ENTER] PUSH</p> <p>(潔淨指示燈已設定為關) INDICATOR OFF (返回時 →)</p>

變更設定

其他設定

1 MENU/RETURN
按下[MENU]

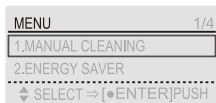

2

操作 , 選擇
[OTHER SETTING],
再按下[●ENTER]

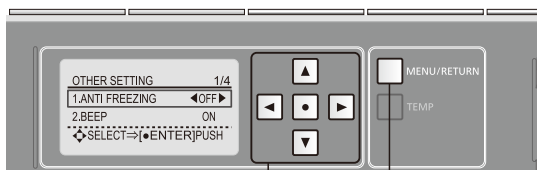
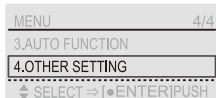

遙控器背面

選單/返回按鈕

: 上下選擇項目、

: 左右選擇設定

: 確定

在此畫面的設定項目

- 1.ANTI FREEZING*
- 2.BEEP
- 3.PERSONAL SETTING LOCK
- 4.PRESSURE/POSITION SETTING

*雖然會顯示，但是無法設定。

電子音鳴響/不鳴響

電子音

3 操作 , 選擇
[BEEP]

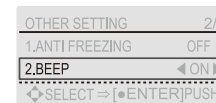

4 操作 , 選擇
[ON/OFF],
再按下[●ENTER]

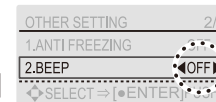

(電子音已設定為關)

BEEP OFF

(返回時 → MENU/RETURN)

個人設定使用/不使用

使用者設定

3 操作 , 選擇
[PERSONAL
SETTING
LOCK]

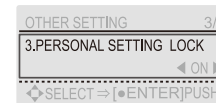

4 操作 , 選擇
[ON/OFF],
再按下[●ENTER]

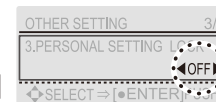

(使用者設定已設定為關)

PERSONAL SETTING
LOCK OFF

(返回時 → MENU/RETURN)

記憶依喜好的水勢・洗淨位置

水勢/ 洗淨位置設定

3 操作 , 選擇
[PRESSURE/
POSITION
SETTING]

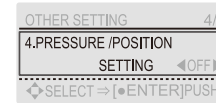

4 操作 , 選擇
[ON/OFF],
再按下[●ENTER]

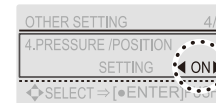

(水勢/洗淨位置已設定為開)

PRESSURE /POSITION
SETTING ON

(返回時 → MENU/RETURN)

疑難排解

因停電無法沖水時(沒有停水時)

■可以使用手動拉環來進行馬桶洗淨。

*沒有停電時，即使拉手動拉環，也不會進行馬桶洗淨。

1 打開本體後方的外蓋

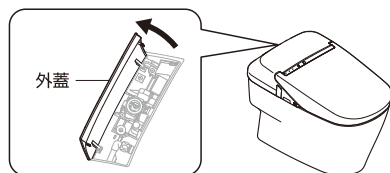

2 從固定位置拆取下手動拉環，持續拉至停止位置(約30秒內)

• 馬桶的水封面上昇。

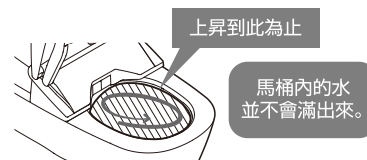
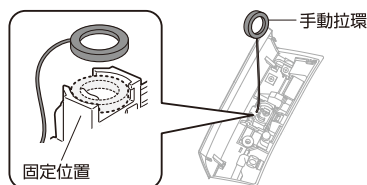

3 發出「嗶嗶」的電子音，給水若停止，請鬆開手動拉環

• 馬桶沖水。

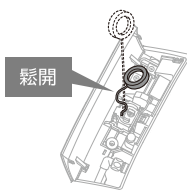

*馬桶洗淨後，或中途鬆開手動拉環後，約60秒內馬桶不會洗淨。

請等待約60秒以上後再進行馬桶洗淨。

4 將手動拉環安裝回固定位置，蓋上外蓋

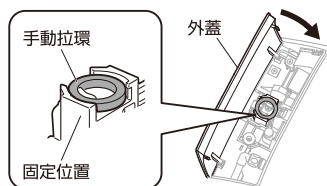

●若恢復供電，請務必進行大洗淨。

(因為污物有可能殘留在排水管內)

●停電時，也可以使用水桶等進行馬桶沖水。(P.48)

持續長期間(2日以上)停電時...

■請在電池盒內放入電池。

(關於電池 P.12)

1 將電池盒取出，放電池後，再安裝回原來的位置(3號：2顆)

*請準備電池。

*請確認電池方向。

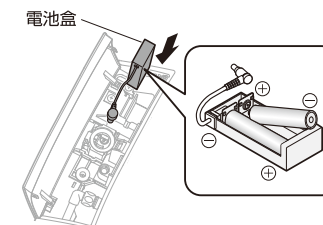

2 依手動拉環、塞蓋的方向拆取下

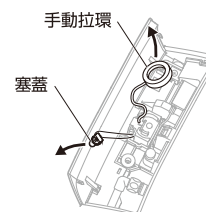

3 將電池盒的插銷處插入插銷插入口

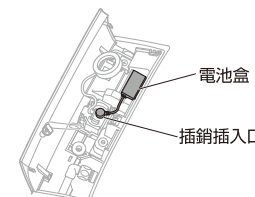

4 操作手動拉環進行馬桶洗淨 (P.46順序 2 3)

5 若恢復供電，請將電池盒的插銷拔掉，並取出電池，再將電池盒、塞蓋、手動拉環安裝回原來的位置

操作困難的場合，請拆下外蓋再進行操作。

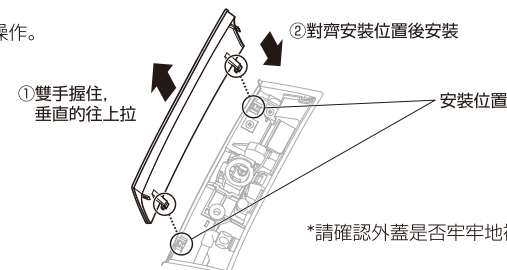

*請確認外蓋是否牢牢地被固定。

疑難排解

因停水而無法沖水時

1 使用水桶沖水

2 沖洗過後，若馬桶水封面的水量過低時，請加水至適當水量

預防從馬桶配管散發出異味



請求

- 若停水時，請將自動馬桶洗淨的設定設為「關」。
- 若恢復供水，請務必進行大洗淨。
(因為排水管中，有可能有污物停滯)

無法使用遙控器操作時

■可以利用本體操作部來操作。

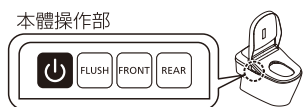

■電池沒電預告指示燈閃爍中時，請更換遙控器電池。



■更換電池的方法

1 按下本體操作部的「POWER ON/OFF」

• 運轉指示燈熄燈

2 將遙控器從遙控器掛架上拆取下

(P.12)

3 打開遙控器背面的電池外蓋，更換3號電池

(P.12)

4 將遙控器安裝回掛架

5 按下本體操作部的「POWER ON/OFF」

• 運轉指示燈亮燈

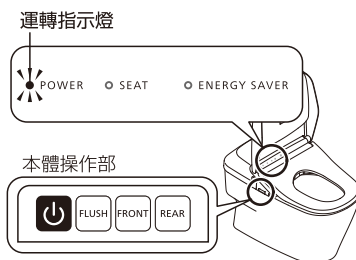

預防凍結時

室外氣溫降到0°C以下時，請進行凍結預防。

請求

- 室外氣溫降到0°C以下時，請勿進行省電。(有可能導致製品破損)
- 為了不使周圍的溫度降至冰點以下，請溫暖廁所內並進行凍結預防。
- 作業前，請將「AUTO FLUSH」(P.36)「AUTO OPEN/CLOSE」(P.38)設為「關」。

預防凍結

■排水方法

1 關閉止水栓 (P.52)

2 排掉配管內的水

(1) 將噴嘴伸出

• 操作遙控器背面的按鍵。

1. MENU/RETURN 按下[MENU]

2. 操作 ，選擇「MANUAL CLEANING」

按下[●ENTER]

3. 操作 ，選擇「WAND CLEANING ON/OFF」

按下[●ENTER]，讓噴嘴伸出

再按一次[●ENTER]，讓噴嘴縮回
(去除給水軟管內壓力)

(2) 關閉配電盤的斷路器

(3) 拆下外蓋·給水濾網排水栓

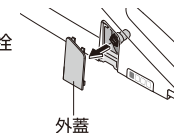

外蓋

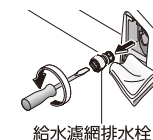

給水濾網排水栓

(4) 若排水結束後，請安裝給水濾網排水栓·外蓋

• 推入給水濾網排水栓，再確實的使用一字起子鎖緊



外蓋

(5) 開啓配電盤的斷路器

預防凍結 (接續)

- 3 確認本體顯示部的運轉指示燈是否亮燈中 (P.13)
- 4 將便座溫度設為「高」(P.22) (為了保溫)
 - 作業結束後，請將便座・便蓋闔上放置

■再次使用NEOREST時

- 請務必再次通水。(下記)

別墅等處，長時間不會使用廁所時，請務必進行排水。
(水箱內變質的殘餘剩水可能會引起皮膚發炎)

排水方法

- 1 關閉止水栓 (P.52)
- 2 排掉配管內的水 (P.49) 順序 2 (1)-(4)
- 3 將排水把手拉出
 - 從噴嘴附近出水 (約20秒)
- 4 離手後，排水把手回復至原來位置
- 5 處理馬桶內的滯留水
 - 在馬桶殘留水內倒入防凍劑後放置，可以更加安心。

■再次使用NEOREST時

- 請務必再次通水。(P.50)

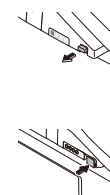

再通水的方法 (排水後)

- 1 打開止水栓
 - 請確認配管與本體是否有漏水
- 2 電源插頭拔掉時
開啓配電盤的斷路器
- 3 從噴嘴出水
 - (1) 用手壓住便座左側的狀態
 - (2) 按下遙控器的「REAR」按鍵，讓噴嘴出水 (噴出的水請以紙杯接住)
- 4 按下遙控器的「FLUSH」，進行沖水
 - 水箱內的水若未蓄滿時，無法進行馬桶洗淨。這段時間內，請勿操作任何按鍵。
 - 水箱給水中，本體顯示部的指示燈閃爍，給水完成後，即變成亮燈。(水箱給水時間：約30秒)
- 5 馬桶水封滿時，請再按一次「FLUSH」

■殘留水結凍而無法出水時

- 將廁所內暖和，並使用沾濕熱水的布，溫熱給水軟管和止水栓

疑似故障時

如果發現疑似故障的問題，請先查閱本章內容(P.53-59)找出處理方式。若仍無法解決問題時，請洽詢原詢原購買的代理店或經銷商。

- 本體顯示部的全部指示燈閃爍中（拔掉電源插頭，並洽詢原詢原購買的代理店或經銷商，或台灣TOTO售後服務。）
- 潔淨指示燈沒有亮燈（更換零件的告知→P.58）



洽詢維修前，請先確認以下事項

運轉指示燈亮燈中嗎？

■按下本體的「POWER ON/OFF」後，是否有亮燈？

■總開關是否打開中？
→停電時，請確認總開關是否沒有變為「關」。

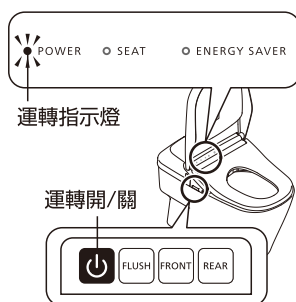

省電指示燈沒有亮燈中嗎？

■亮燈中表示，因為省電中（P.24），便座會下降溫度，並關掉加熱器。

遙控器有動作嗎？

■遙控器上面的電池沒電預告指示燈是否沒有閃爍中？
→請更換新電池（P.48）

■遙控器發訊部和本體收訊部是否被覆蓋？
→請清除障礙物或垃圾、水滴等

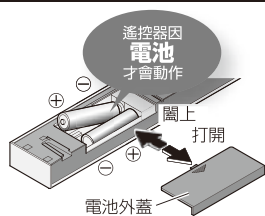

臀部・下身洗淨・噴嘴

現象	確認和處置	頁數
噴嘴（洗淨水）不伸出	●使用本體操作部可以操作嗎？（坐下便座確認） →請確認「遙控器有動作嗎？」	10 52
	●冬天等氣溫太低時，為了準備溫水洗淨，從按下遙控器按鍵至噴嘴出水為止，有可能需要花點時間。	-
	●是否已連續就坐約2小時以上？（為了安全，將會變得無法操作） →請暫時起身後，再繼續使用。	-
	●因其他的衛浴設備正在使用水源，或停水等，給水壓大幅減少後，為了安全，有可能停止功能。 →請關閉配電盤的斷路器，約10秒後再次開啓。 若重複相同情形時→可能發生故障。 請洽詢原購買代理店或經銷商。或撥打TOTO服務專線0800-890-250。	-
	●就座時，坐於便座太前端，可能導致無法啓動就座開關。 →請盡量靠後方就坐。	9
●是否使用便座・便蓋的保護套、幼兒用便座等物？ →請取下保護套。 請於每次使用完幼兒用便座或柔軟補高座後，務必拆下。	馬桶保護套	9
噴嘴伸出時沒有出水/洗淨水的水勢太弱	●是否停水中？ →請按下「STOP」按鍵，等待至恢復供水。	-
	●止水栓是閉否為關閉狀況？	13
	●給水濾網排水栓是否被異物阻塞中？ →請清潔濾網。	30
	●水勢的設定是否過小？	14
洗淨水太冷	●溫水溫度設定是否為「關」或過低？ ●給水溫度和廁所溫度低時，有可能噴水最初的水溫也會變低。	22
中途停止	●臀部・柔和臀部・下身・廣域下身洗淨為連續使用5分鐘後，自動停止。 ●就座開關是否難以感應？ →請盡量靠後方就座，使用中，若突然向上移動，或坐於便座過於前端有可能會導致就座開關一時感應不良而中途停止。	- 9
噴嘴突然噴水	●前噴霧結束後，數秒內出水。 ●潔淨指示燈是否循環亮燈中？ • 因為電解水正在清洗噴嘴中。	-

疑似故障時

暖風烘乾

現象	確認和處置	頁數
暖風烘乾的溫度太低	●遙控器的設定溫度是否設太低？	22
中途停止	●暖風烘乾為連續10分鐘，持續使用會自動停止。	—
	●就座開關是否難以感應？ →請盡量靠後方就座，使用中，若突然向上移動，或坐於便座過於前端有可能會導致就座開關一時感應不良而中途停止。	9

馬桶洗淨

現象	確認和處置	頁數
即使按下按鍵，也沒有洗淨	●本體顯示部的指示燈是否閃爍中？ ・水箱補水中。(最大約需花費60秒。)	—
	●自來水是否停水中？→請使用水桶等沖水。	48
	●止水栓是否全開？	13
沒有自動馬桶洗淨 / 馬桶開始沖水時間太遲 (自動馬桶洗淨)	●「自動馬桶洗淨」是否設為「關」？→請設為「開」。	36
	●即使設為「開」的場合，以下狀況時，也有可能不會「自動馬桶洗淨」。 ・馬桶洗淨後的約60秒內→經過約60秒後，請使用遙控器來馬桶洗淨。 ・坐在馬桶的時間(使用站姿的男生小便，於馬桶前所站的時間)約6秒以下時 →請使用遙控器進行馬桶洗淨。 ・男生小便後，若站立於馬桶前時 →請離開馬桶，約等3秒。 ・人體檢知感應器附著水滴或髒污時 →請清除髒污。	20
	●就座時，坐於便座太前端，可能導致無法啟動就座開關。 →請盡量靠後方就坐。	9
	●可以變更自動馬桶洗淨的開始時間。(約10秒後→約5秒後或者約15秒後)	36
突然自動馬桶洗淨	●「自動馬桶洗淨」是否設為「開」？ ●就座開關或人體檢知感應器是否變得難以感應？ →請盡量靠後方就座，使用中，若突然向上移動，或坐於便座過於前端有可能會導致就座開關一時感應不良而在使用中進行馬桶洗淨。 →請清除人體檢知感應器的髒污。	36 9

馬桶洗淨

現象	確認和處置	頁數
污物沒有沖洗乾淨	●止水栓是否全開？	13
	●給水濾網是否阻塞？ →請清潔給水濾網。	32
	●廁所以外設備是否也在使用水源？ →請停止使用其他設備，進行馬桶洗淨。	—
	●大・小的按鍵可以分開使用。 ・大洗淨(大便時)：衛生紙(單層)10m為止 ・小洗淨(小便時)：衛生紙(單層)3m為止	15
	●根據排泄物的種類不同(較輕、柔軟、粘糊的排泄物等)，也有可能無法一次沖洗乾淨。 →請再一次馬桶沖水。還是無法使用洗淨水沖洗時，請使用刷子等清掃。	—
	●水箱補水中，無法進行馬桶洗淨。 →本體顯示部的「運轉」指示燈亮燈，補水完成後，請進行馬桶洗淨。	—
馬桶洗淨面有洗淨殘留	●馬桶洗淨面上，有可能附著油漬等肉眼無法看見的污垢。 →請使用廁所用中性清潔劑(不含研磨粉)清洗馬桶內側。	29

疑似故障時

便座・便蓋(自動開關)		
現象	確認和處置	頁數
便蓋沒有自動掀起	<ul style="list-style-type: none"> ●「自動便蓋開關」是否設為「關」？→請設為「開」。 ●人體檢知感應器是否變得難以感應？ →請清除人體檢知感應器的髒污。 ●即使設為「開」の場合，便座・便蓋關閉後，約15秒內不會自動便蓋開關。 ・用手關閉便蓋時 (考慮使用情況，設計成便蓋關閉後至下次掀開的時間。) →一旦走出廁所外後，請15秒以上後再靠近馬桶，即會自動掀開。 	38 9 20
	<ul style="list-style-type: none"> ●夏季等，室溫若超過30時，有可能會造成人體檢知感應器難以感應。 →請使用遙控器開關。 	9
	<ul style="list-style-type: none"> ●是否有設定再次便蓋掀起為止前的時間為30秒・90秒？ 	38
	<ul style="list-style-type: none"> ●開啓配電盤的斷路器後，約10秒—約60秒內，便蓋無法自動掀開。 →請以手開關。 	—
便蓋沒有自動關上	<ul style="list-style-type: none"> ●是否安裝便座・便蓋的馬桶布套？ →請拆下馬桶布套。 	9
	<ul style="list-style-type: none"> ●「自動便蓋開關」是否設為「關」？ →請設為「開」。 ●沒有坐在便座時，或坐下便座的時間或站立於便座前的時間未滿6秒時，約5分鐘後便座・便蓋自動關閉。 ●即使「自動便蓋開關」設為「開」，若沒有自動關上的場合時，有可能人體檢知感應器感應錯誤。 →若前方有鏡子或玻璃等的反射物時，請移動反射物，或使用布簾等覆蓋反射物。 	38 20 — 9
便蓋突然自動掀開	<ul style="list-style-type: none"> ●是否陽光直接照射於感應器中？ →有可能感應錯誤，請勿讓陽光直射。 ●人體檢知感應器的感應範圍內，設有暖房換氣機嗎？ →感應器的感應範圍內請勿放置暖房換氣機。 ●廁所內，是否一併設有小便斗和洗臉台？ →小便斗等的使用時，感應器感應後，有可能導致便蓋開關。 	9
便蓋突然自動關上	<ul style="list-style-type: none"> ●「自動便蓋開關」是否設為「關」？ ●便蓋關閉前的時間是否設定為25秒？ ●就座時，坐於便座太前端，可能導致無法啓動就座開關。 →請盡量靠後方就坐。 	38 9
	<ul style="list-style-type: none"> ●便蓋和便座是否設定為同時掀開？ 	38
便蓋掀開時，突然停住(關上)	<ul style="list-style-type: none"> ●開啓配電盤的斷路器後，最初掀開時，若碰到障礙物後，隔次使用時，就有可能在中途停止(關上)。 →請在沒有障礙物的狀態，關閉配電盤的斷路器，約5秒後重新開啓，再按一次遙控器的「便座關閉」按鈕。 	—

便座・便蓋(自動開關)		
現象	確認和處置	頁數
掀開時間改變了	<ul style="list-style-type: none"> ●夏季等，室溫若超過30℃時，有可能會造成人體檢知感應器難以感應。 	9
使用遙控器無法開關	<ul style="list-style-type: none"> ●自動掀開時 →請確認「遙控器有動作嗎？」 ●冷陰極螢光燈下，有可能導致感應錯誤。 	52 —

便蓋・便座		
現象	確認和處置	頁數
便座沒有變溫暖	<ul style="list-style-type: none"> ●便座的溫度是否為「關」或設定過低？ 	22
	<ul style="list-style-type: none"> ●省電指示燈(綠色)是否亮燈中？ ・定時省電中，便座加熱器切斷。 →就坐後，便座加熱器暫時啓動，約15分鐘便座變溫暖。 ●省電指示燈(橘色)是否亮燈中？ ・便座的溫度下降，省電中。(智慧省電中) →就坐後，便座加熱器暫時啓動，約15分鐘便座變溫暖。 	24
	<ul style="list-style-type: none"> ●是否長時間坐在便座上？ ・就坐約20分以上，溫度會下降，約1個小時以上後，加熱器會變成「關」。 →請暫時離開便座。 	—
	<ul style="list-style-type: none"> ●就座時，坐於便座太前端，可能導致無法啓動就座開關。 →請盡量靠後方就坐。 	9
	<ul style="list-style-type: none"> ●是否安裝便座・便蓋的馬桶保護套？ →請拆下馬桶保護套。 	9

省電		
現象	確認和處置	頁數
定時省電沒有動作	<ul style="list-style-type: none"> ●更換遙控器的電池了嗎？ ・電池沒電，設定有可能被解除。 →請重新設定。 	12 26
智慧省電沒有動作	<ul style="list-style-type: none"> ●因為數日間學習使用狀況而決定省電的時段，也有可能根據使用的頻度導致不太會省電的情況發生。 →請確認省電的種類。 	24

疑似故障時

除臭		
現象	確認和處置	頁數
除臭效果不佳時	●就座後，未聽到運作聲 →就座時，請盡量靠後方就座使用	9
	●坐下便座後，可以聽到運作聲時 →請清潔除臭濾網。	31
有異臭	●是否使用市售的芳香劑或除臭劑？ • NEOREST的除臭效果變低，有可能導致產生異臭。 →請取下芳香劑或除臭劑。	-
除臭沒有動作	●「除臭」是否設為「關」？ →請設為「開」。	40

潔淨		
現象	確認和處置	頁數
柔和指示燈・馬桶內LED沒有亮燈	●設定是否設為「關」？ →請設為「開」。	42
噴霧突然噴灑	●人體檢知感應器A感應後，前噴霧即會噴灑。 ●未使用洗淨功能，約經過8小時，會自動馬桶內噴灑噴霧。	9 18
潔淨指示燈沒有亮燈	●設定是否設為「關」？ →請設為「開」。 ●潔淨指示燈若不亮燈時，代表產生「電解除菌水」零件的更換時期已到。 請洽詢原購買的代理店或經銷商，或撥打TOTO 免付費專線：0800-890-250。 (使用次數為4人家族<男性2人、女性2人>的使用假設)	42 -

其他		
現象	確認和處置	頁數
配管連接部漏水	●連接部的螺帽若鬆脫，請使用活動扳手等牢牢地鎖緊。 →如果仍然無法停止漏水，請關閉止水栓，並洽詢維修。	-
遙控器顯示畫面的顯示消失	●未按壓遙控器的按鍵1分鐘以上時，遙控器顯示畫面的顯示會消失。	12 15
本體鬆動	●為了就座開關的運作，在便座緩衝墊和馬桶之間設置了間隙。 便座稍許下降時，就會啟動就座開關。	9
本體發出聲音	<使用後，由馬桶起身離開> ●這是為了除去製品內部的殘留水的動作音。	-
	<沒有使用時> ●約8小時沒有使用洗淨功能時，這是自動噴嘴洗淨的動作音。	18
使用時，水花濺出(反彈)	●這是為了隔絕馬桶內的臭氣所設置的水封所造成的原因。 →若預先在水封上鋪上衛生紙，多少可預防水花反彈。	-
洗淨後，從地面發出「唏哩嘩啦」聲	●馬桶洗淨後，為了確保馬桶的水封而設計的構造，此時，排水管有可能會發出聲音。	-
馬桶洗淨後，發出「咕嚕」的流水聲音	●馬桶內的水和污物一起排出時，空氣也同時捲入。 這是被捲入的空氣和馬桶內的水混合時所發出的聲音。	-

售後服務

委託修理前，請先確認「疑似故障時」(P. 53-59)。

- 保證書
 - 本使用手冊附有保證書。請務必確認是否填入「販售店名、購買日期」等，並請詳細閱讀保證書內容後，妥善保存。
 - 保證期間由購買日期起 1 年內。
- 補修用零件的最低保留期限
 - NEOREST 補修用零件最低保留期限為，製造中止後 6 年。所謂的補修用零件，為維持產品功能所需要的零件。
- 保證期間委託維修時
 - 請再次詳細閱讀說明書進行確認，若有異常時，請洽詢原購買的販售店名。
 - 委託維修時，請務必提出保證書。

需要聯繫的內容

- 住址、姓名、電話號碼
- 產品名稱、型號 (TCF . . .) → 請確認便蓋裡面。
- 購買日期 → 請確認保證書。
- 希望到府維修日期

- 保證期過後委託維修時
 - 請洽詢原購買的販售店名。經由修理可以維持商品功能的情況下，會依所要求的修理狀況進行收費。
- 定期檢查 (收費)
 - 為了讓您能安心且長期使用產品，請於安裝日起 3 年後，建議進行定期檢查。請洽詢原購買的販售店名。
- 遷居時
 - 遷居時，請委託附近的販售店名。
- TOTO 售後服務專線
TEL 0800-890-250

製品規格

項目		TCF992WTR		
額定電源		交流 110V 60Hz		
額定消耗電力		833W		
最大消耗電力		1470W(給水溫度0°C時)		
溫水加熱方式		瞬間式		
電源線長度		1.2m		
防水保護等級		IPX4		
馬桶	馬桶洗淨水量		大3.8L、小3.0L	
	給水方式		自來水管/水箱儲水馬達加壓併用	
	洗淨方式		龍捲噴射洗淨(虹吸噴射式)	
	尺寸		加長型	
機能部	洗淨裝置	出水量	臀部洗淨	約0.27-0.43L/min(水壓0.2MPa時)
			臀部柔和洗淨	約0.32-0.43L/min(水壓0.2MPa時)
			下身洗淨	約0.29-0.43L/min(水壓0.2MPa時)
			廣域下身洗淨	約0.35-0.43L/min(水壓0.2MPa時)
		出水溫度	溫度調節範圍：關、約30-40°C	
	加熱器能力	1452W		
	安全裝置	溫度保險絲		
	逆流防止裝置	真空斷路器、逆止閥		
	暖風烘乾裝置	暖風溫度 ^{*1}	溫度調節範圍：約35-55°C	
		風量	約0.29m ³ /min	
		加熱器能力	291W	
	溫熱便座	安全裝置	溫度保險絲	
		表面溫度	溫度調節範圍：關、約28-36°C (智慧省電時：約26°C)	
		加熱器能力	50W	
	除臭裝置	安全裝置	溫度保險絲	
		方式	O ₃ 除臭	
風量		約0.16m ³ /min		
消耗電力		約5.3W		
給水壓力		最低必要水壓：0.05MPa(流動壓1.0L/min以上)、 最高水壓：0.75MPa(靜水壓)		
給水溫度		0-35°C		
周圍使用溫度		0-40°C		
製品尺寸		寬448mm × 深820mm × 高527mm		
製品重量		約56kg (機能部約8kg、馬桶部約48kg)		

*1 根據敝公司規定而測量出的溫風吹出口附近的溫度

TOTO

保證書

本保證書證明本產品為台灣地區的**TOTO**正式授權代理商-台灣東陶之正式販售商品。
依以下記載之<免費維修規定>提供維修

從購買日期起算之保證期間內,若發生故障,請出示本保證書予購買的安裝公司、販售店或台灣東陶要求維修。

顧 客	姓名	先生 女士
	地址	
購買日期	年	月 日
販售店名		
	TEL	印

產品名稱	全自動馬桶 NEOREST XH1
產品型號	CES992R
保證期間	購買起1年內

★ 致顧客

當您領取本保證書時,請確認販售店是否填寫購買日期並蓋店章。

本保證書不會再發出,請妥善保存(未蓋店章時,視同無效)。

<免費維修規定>

※為保障您的權益,請務必確認本保證書是否蓋有販售店之店章並記載購買日期。若未蓋店章及記載購買日期,恕難提供免費維修服務。

- 1.依照使用說明書手冊等所記載之使用方式、注意事項正常使用而發生故障時,於保證期間內免費維修。
- 2.於保證期間內,請求安裝公司、販售店、台灣東陶或相關單位提供免費維修服務時,請出示本保證書。
- 3.因搬遷等原因需要對本商品進行拆卸、移機時,為避免拆卸、移機不當造成故障或損壞,請事先與購買的安裝公司或販售店商談,搬遷時也請務必攜帶使用說明書。
- 4.保證期間內若有下列情形,仍須收取維修費用:
 - (1)未依照使用說明書手冊等所記載之使用方式、注意事項而不當使用,或因不當修理、改造而造成之故障或損壞。
 - (2)因不當拆卸、移機等所引起之故障或損壞。
 - (3)火災、地震、水災、落雷、凍災、其他天災、公害、鼠類等動物和昆蟲破壞、排水管及排糞管內沼氣(硫化氫等腐蝕性氣體)、鹽害或異常電壓造成之故障或損壞。
 - (4)因使用非指定電源(電壓、頻率)及異常水質引起之故障或損壞(跳電、濾網阻塞、橡膠磨耗劣化等)。
 - (5)因砂石及垃圾等引起之損壞及耗損零件(乾電池等)之耗損。
 - (6)清潔保養上之不慎所引起的污垢、鐵鏽、外觀變色、排水不良等狀況(禁用含酸、鹼之清潔劑)。
 - (7)未出示此保證書時。
- 5.本保證書僅限台灣國內有效。
- 6.本保證書將不再發出,請務必妥善保存。
- 7.本保證書在以上所記載的期間、條件下均免費維修,保證期間過後的維修若有不明白之處,請向購買的安裝公司或販賣店詢問。
- 8.免費維修所更換之零件、商品,歸台灣東陶所有,將予以回收。

台灣東陶免付費服務專線

0800-890250

台灣東陶股份有限公司

台北市松仁路101號3樓(c) TEL:(02)8789-0250

MEMO