

致施工業者  
的請求

請將貴店名及安裝日填入保證書後，  
交予客戶。

## 兒童用臉盆

型號 SK300系

- 感謝您選購TOTO兒童用臉盆。  
請詳細閱讀本使用說明書後，  
正確地使用。
- 請務必妥善保存本使用說明書。

安全注意事項 …… 1 ~ 3  
各部位名稱 …… 4

前  
言

使用方法 …… 5  
使用注意事項 …… 6

使  
用  
方  
法

日常清潔保養 …… 7 ~ 10  
定期檢查 …… 11

清  
潔  
保  
養

疑似故障時 …… 12 ~ 13  
售後服務 …… 14 ~ 15

疑  
難  
排  
解

保證書 …… 18

# 安全注意事項

為安全考量，請務必遵守

致保育員・家長





使用前，請先詳閱本「安全注意事項」後，正確使用。

- 閱畢後，請務必收存於「兒童用臉盆」使用者隨時可取閱之處。
- 為方便您安全且正確地使用本商品，並防範對您及其他使用者造成危害、抑或財產損失，本說明書中列出各種不同標示。  
各標示及其含意如下所示。

標 示	意 義
 <b>注意</b>	若忽視本標示欄的內容而操作錯誤，可能導致人員受傷或財物損失。

※財物損失意指損害擴及房屋・設備及家畜・寵物。

■ 以下列圖示區分，說明應遵守內容的種類。

	 為絕對「禁止」的內容。 左圖表示「禁止」。
	 為務必執行的「強制」內容。 左圖表示「務必執行」。

## ⚠ 注意

※依型號不同，圖示與實際產品的形狀可能有部份差異。

### 請勿乘坐於臉盆上方

可能導致陶器破損或人員受傷。



禁止



### 請勿將熱水倒入陶器內

若倒入熱水，可能因陶器破損導致受傷，或漏水弄濕家具設備等財產損失。



禁止

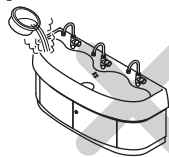

### 陶器臉盆出現裂痕或破裂時，請絕對不可觸摸破損部位

可能因破損部位導致受傷。  
**請盡早更換。**



禁止

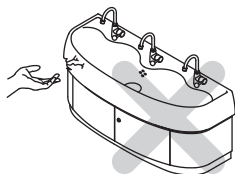

### 陶器臉盆出現裂痕時，請勿繼續使用

可能導致受傷。  
若繼續使用，可能讓裂痕變大，造成更大的破損。  
**請盡早更換。**



禁止

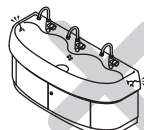

### 浴櫃的門請務必鎖上

兒童可能進入浴櫃內，因內部機器導致受傷，或鎖在浴櫃內。



務必執行

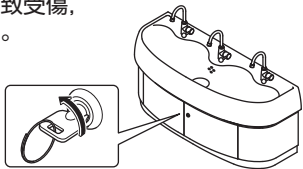

### 請避免收納物碰撞到排水金具(含存水彎)·給水管·連接管

可能因漏水導致弄濕設備等財物損失。



禁止

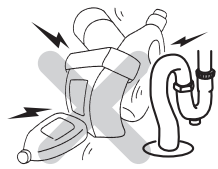

### 請勿將鑰匙掛著

兒童可能進入浴櫃內，因內部機器導致受傷，或鎖在浴櫃內。



禁止



### 請勿覆蓋住溢水孔、排水金具

可能因排水不良、水溢出等，導致漏水弄濕家具設備等財物損失。



禁止

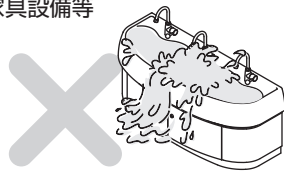

## 請避免硬物掉落碰撞陶器或施與重力或撞擊

可能因陶器破損導致受傷、因漏水弄髒地面。  
特別是拿取放置於臉盆上方的物品時，請注意。



禁止

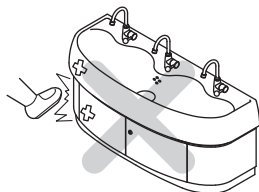
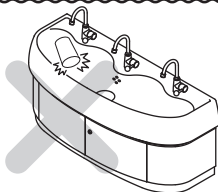

## 暖器設備請勿放置於臉盆附近

可能導致變色・變形。



禁止

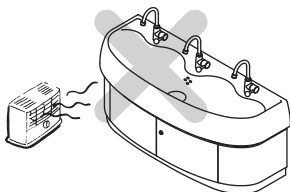

## 若會直接照射太陽光的場合 請務必使用窗簾遮蔽



務必執行

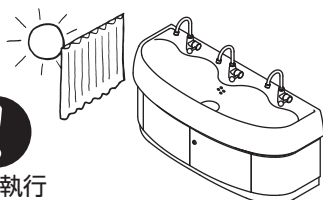

## 吹風機請勿直接對浴櫃吹送熱風

可能導致變色・變形。



禁止

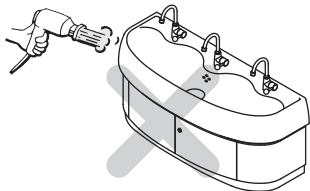

## 請勿對浴櫃潑灑水

灑到水時，請立刻擦拭乾淨。  
地面也弄濕時，請連同地面一起擦拭乾淨。  
可能導致表面材質剝落或變色。



禁止

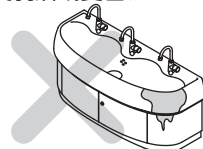

## 浴櫃上請勿貼上貼紙

可能導致表面材質剝落  
或變色。



禁止

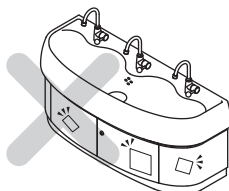

## 開關門時，請避免幼兒靠近，或 讓幼兒開關門

可能因門或內部機器  
導致受傷，或鎖在浴  
櫃內部。



禁止

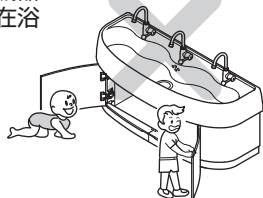

# 各部位名稱

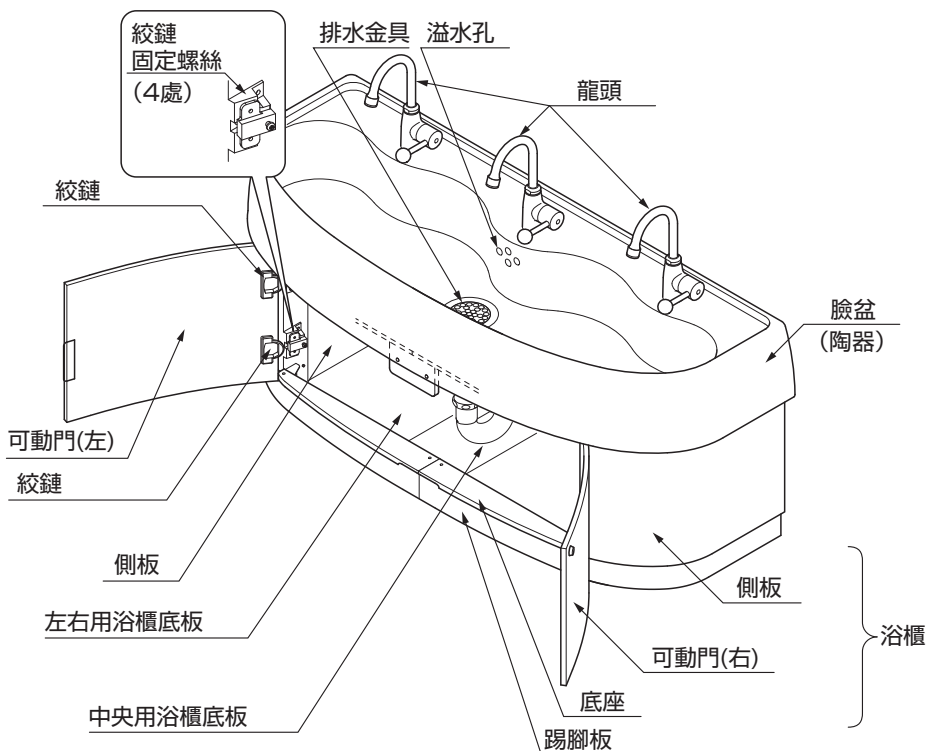

## 〈浴櫃內部〉

兒童用把手龍頭

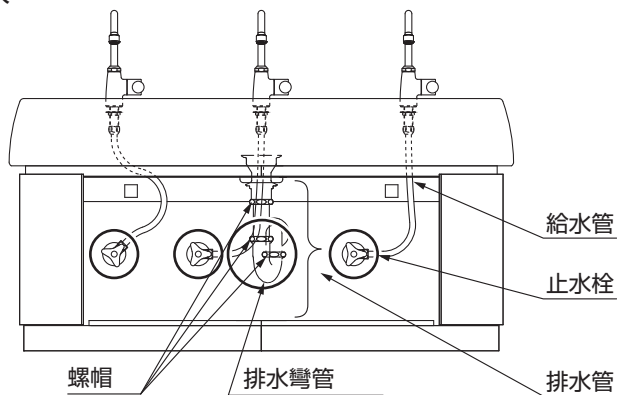

# 使用方法

## 龍頭

### 兒童用把手龍頭

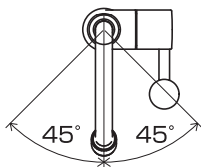

龍頭可左右45°  
轉動

## 浴櫃

### 門的開關

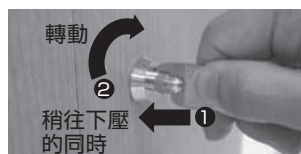

### 打開

1) 鑰匙插入鑰匙孔

2) 鑰匙稍往下壓的同時順時針轉動90°。

關



開



※門打開的狀態下，  
無法取出鑰匙。

3) 握住門的下側打開。

為避免幼兒擅自打開，沒有設置把手。

### 關上

1) 請先關上左側的門再關上右側的門



※握住門的上側關閉  
可能夾到手。



※左邊的門若不先關上，  
左邊的門無法鎖上。



2) 鑰匙稍往下壓的同時逆時針轉動90°。



※鑰匙請務必妥善收存保管。

# 使用注意事項

(請遵守以下事項)

## ●請勿倒入熱水。

若倒入熱水，可能因陶器破損導致受傷，或漏水弄濕家具設備等財物損失。

## ●浴櫃的門請務必上鎖。

兒童可能進入浴櫃內，因內部機器導致受傷，或鎖在浴櫃內。

## ●長時間不使用時，請關閉止水栓。

可不必擔心發生漏水情形。



## ●兒童使用時，請注意避免兒童錯誤的操作或危險動作。

# 日常清潔保養

## 陶器臉盆清潔保養

為保持美觀，請做好日常清潔保養。

### ● 輕微髒汙的情形時

商品上的汙垢，請以沾濕擰乾後的柔軟布料，擦去髒汙。

之後，再以沾濕軟布沾取少量的中性清潔劑擦拭後再擦乾。



### ● 嚴重髒汙的情形時

陶器表面上難以清除的汙垢，請先將在汙垢部位的水分擦乾，再以市售的家庭用清潔劑直接噴灑於汙垢上，使用海綿擦拭乾淨。

請勿使用於陶器以外的部分。



### 請求

因為會損傷表面，請勿使用以下物品。

請勿使用稀釋劑·揮發油等溶劑或去汙粉及尼龍刷、廁所·浴室·磁磚用清潔劑·含氯清潔劑。

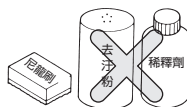

## 浴櫃的清潔保養

### ● 輕微髒汙的情形時

請以沾水或溫水後擰乾的柔軟布料，擦去髒汙。

### ● 嚴重髒汙的情形時

請以柔軟布料沾取適量稀釋過的浴室用中性清潔劑擦拭後，以水清洗再擦乾。

請使用橡皮擦(不含粒子)清除踢腳板上的汙垢。

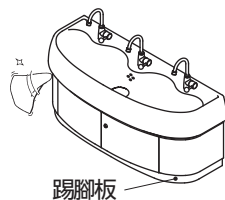

### 請求

請勿使用會損傷浴櫃表面，或會導致浴櫃表面變質·變色的物品。

- 酸性清潔劑、含氯漂白劑、鹼性清潔劑
- 稀釋劑、揮發劑等溶劑
- 去汙劑、研磨粉等含有粗顆粒的清潔劑
- 尼龍刷、棕刷、塑膠刷等



## 龍頭・排水金具的清潔保養

### ●輕微髒汙的情形時

請以沾水或溫水後擰乾的柔軟布料，擦去髒汙。

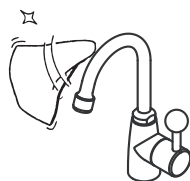

### ●嚴重髒汙的情形時

請以柔軟布料沾取適量稀釋過的餐具用中性清潔劑擦拭後，以水清洗再擦乾。

### 請 求

請勿使用會損傷龍頭表面的物品。

- 酸性清潔劑、含氯漂白劑、鹼性清潔劑
- 稀釋劑、揮發劑等溶劑
- 去汙劑、研磨粉等含有粗顆粒的清潔劑
- 尼龍刷、棕刷、塑膠刷等



## 排水管的清潔保養

可能因日常使用出現排水管内面附著汙垢，洗淨不良的情形，請定期使用市售排水管清潔劑進行清潔保養。

※有關清潔劑的使用方法，請參照清潔劑的使用說明書。

## 門的調整



※在門打開的狀態下，門與側板的縫隙若超過5mm，請務必調整在5mm以下。

務必執行

手指可能被門縫夾傷。

① 若想加大浴櫃門的縫隙時，請依以下要領進行調整。

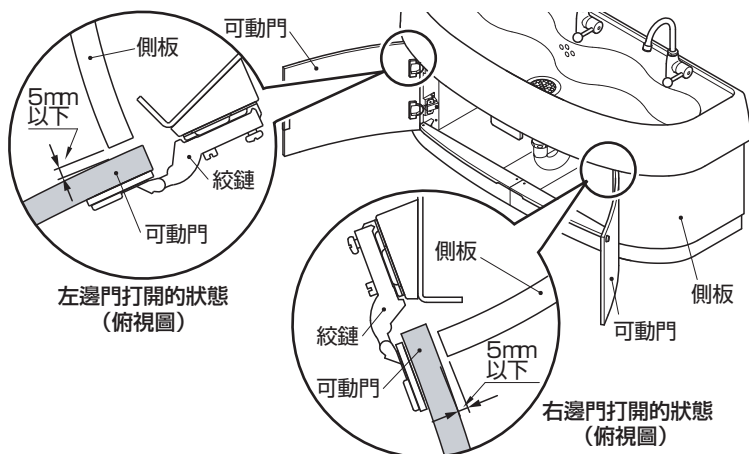

## 門的左右調整

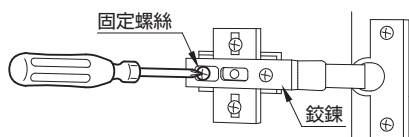

1) 請鬆開絞鍊的固定螺絲。

縫隙變小時：向左轉

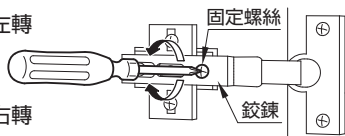

2) 轉動絞鍊的調整螺絲，調整縫隙。

縫隙變大時：向右轉

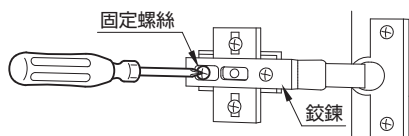

3) 請鎖緊絞鍊的固定螺絲。

②關上浴櫃的門，確認門的縫隙是否均等?或是否有段差?

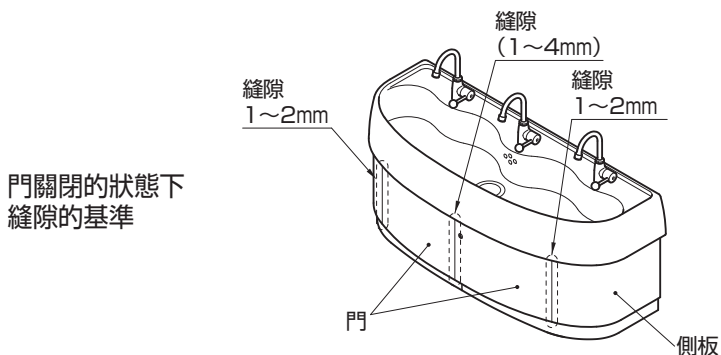

③門與側板出現段差時，請依以下要領進行調整。

### 門的前後調整

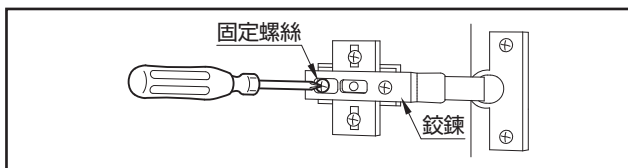

1) 請鬆開鉸鍊的固定螺絲。

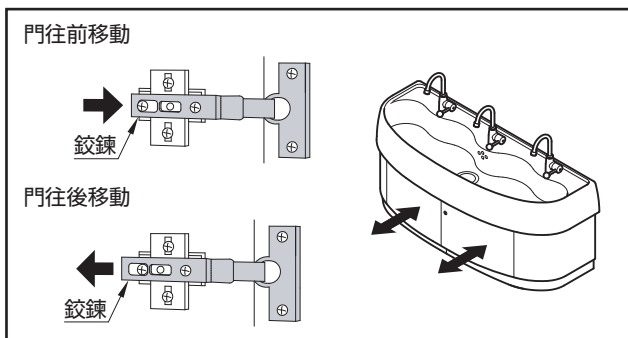

2) 前後移動鉸鍊，調整門的位置。

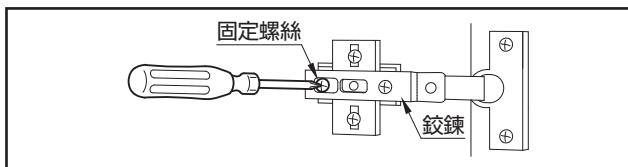

3) 請鎖緊鉸鍊的固定螺絲。

④門打開的狀態下，請確認可動門與側板的縫隙在5mm以下。

# 定期檢查

● 為讓您安全・舒適地使用，請進行以下的定期檢查。

## 龍頭的搖晃不穩(1年2次)



確認水栓有無鬆脫等異常。

龍頭若有鬆脫的情形下持續使用，可能導致故障，請洽詢原購買的販售店、安裝公司或台灣TOTO免付費服務專線。TEL：0800-890-250

## 配管周圍的漏水(1年2次)

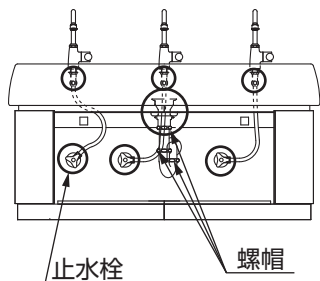

確認配管(浴櫃)周圍有無漏水。

若漏水情形下繼續使用，可能導致弄濕家具設備等財物損失。

請參照P.5，打開門做檢查。

○ 部分為檢查處

## 排水管阻塞異物(每個月1次)

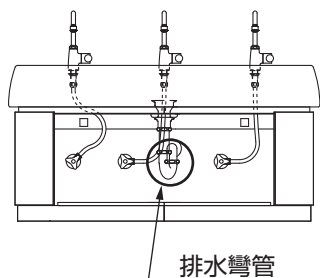

請確認排水管沒有阻塞。

排水彎管若阻塞異物會造成排水不良，請定時使用市售排水管清潔劑等進行清潔保養。

# 疑似故障時

## 緊急時的止水方法

配管周邊漏水或無法止水時等緊急的時候，請依以下要領關閉止水栓或水源總開關。

### 〈單水栓の場合〉

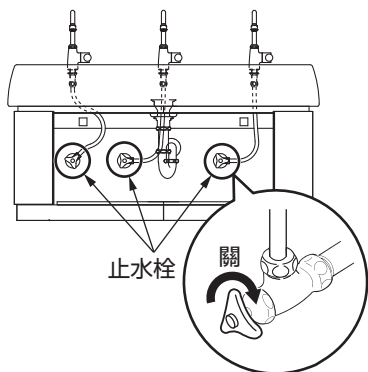

### 止水栓關閉方法

請依箭頭方向轉動止水栓(3處)的把手關閉。

若仍然無法止水時，請關閉總關閉。

### 止水栓打開方法

請依箭頭方向轉動打開止水栓(3處)的把手。

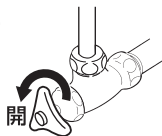

- 委託維修前，請先確認以下事項，若故障情形仍然無法改善時，請洽詢原購買的販售店、安裝公司、或台灣TOTO免費服務專線0800-890-250。詳細內容請確認售後服務(P.14~15)。

委託維修前(各部位名稱，請參照P.4)			
現象	狀況	處置方法	參照頁數
不出水	止水栓或總開關是否全開？	請打開止水栓或總開關。	P.12
	是否停水？	請確認是否停水。	—
漏水	是否由給水管處漏水？	請務必關閉止水栓，並使用工具重新確實鎖緊漏水處。	P.12
	是否由排水管·彎管處漏水？	螺帽可能鬆脫。請使用工具確實鎖緊螺帽。	P.11
排水不良	排水管內是否異物阻塞？或附著污垢？	請使用市售排水管清潔劑清除污垢。若仍然無法改善時，請洽詢原購買的販售店、安裝公司、或台灣TOTO免費服務專線0800-890-250	—
	排水金具是否異物阻塞？	請將異物清除乾淨。	—

## 規格

項目		兒童用臉盆
清掃性	陶器臉盆	洗貼心有
	陶器臉盆	39kg
製品質量	浴櫃	21.5kg
	陶器臉盆	1200(寬) X 455(深) X 160(高)
製品尺寸	浴櫃	1150(寬) X 430(深) X 440(高)

## 規格 (續)

符合JIS Z2801基準，並依據(社)日本建材、住宅設備產業協會的標準，抗菌相關事項  
(※抗菌力在細菌不直接接觸抗菌加工產品表面時，無法發揮功效。)

抗菌	抗菌效果	可抑制產品表面上細菌的繁殖。在JNLA認定試驗所實施該JIS Z2801抗菌性試驗方法的試驗，其結果符合JIS Z2801規定的抗菌效果。該試驗效果並不說明還具有防止感染、防污、防霉、防臭、防滑等輔助性效果。
	抗菌加工部位	陶器臉盆
	抗菌劑的種類	無機系
	抗菌性能持續性	符合(社)日本建材、住宅設備產業協會的標準
	安全性	符合(社)日本建材、住宅設備產業協會的標準
	使用注意事項	為了能更有效的發揮抗菌功能，應常保產品表面清潔。

※洗貼心品為對象品。

## 售後服務

【委託修理前，請先確認「疑似故障時」(P.12~P.13)!】

### 保證書 (本說明書的P.18為保證書)

- 本商品依據保證書內容做出保證。請確認是否填入安裝交付日、安裝公司名及蓋章。  
另外，請詳細閱讀保證書內容後，妥善保存。
- 有效保證期間請參考保證書內容。

### 關於保證

#### ●保證期間中

依據保證書的規定進行維修。因為保證期間內也可能會有產生費用的項目，請詳細確認保證書內容。例如：「未遵照使用說明書、施工說明書、產品上的注意標籤等產生的不良問題」等情形時，需收取費用。

#### ●保證期間過後

經維修後可繼續使用的商品，將根據顧客要求進行維修並收取費用。

(包含如：墊片·止水皮等消耗性零件)

→請確認「委託修理時」「維修費用的構成明細」。

## 關於零件的更換

- 免費維修所更換的零件・商品為台灣TOTO所有。

## 補修用零件的最低保留期限

- 此商品補修用零件(為維持產品功能所需要的零件, 使用中可能更換的零件。)最低保留期限為製造中止後7年。

## 委託維修時

### 【委託修理單位】

原購買的販售店、安裝公司或台灣TOTO免付費服務專線。TEL：0800-890-250

### 【需要聯繫的內容】

- ①住址、姓名、電話號碼
- ②商品名：『兒童用臉盆』
- ③型號：『SK300』
- ④安裝日
- ⑤故障內容、異常情形(何處漏水等)
- ⑥希望到府維修日期

### 【不明白之處及維修相關洽詢】

原購買的販售店、安裝公司或台灣TOTO免付費服務專線。TEL：0800-890-250

## 維修費用的構成明細<委託TOTO維修時>

經由修理可以維持商品功能的情況下，會依所要求的修理狀況進行收費。

修理費用由 **技術費** + **零件費** + **交通費** 所構成。

補修用性能零件的零件備品年限已過商品，可能有無法修理的情形。



