



### 為了您的安全，請務必遵守

在使用前，請您仔細閱讀【使用注意事項】，以便正確使用。  
為了讓您在安全、正確地使用便座，防止危害您或他人以及財產的損失，本說明書詳載各種標誌，此標誌與意思說明如下。詳閱後，請保存於使用者隨處可見之處。

**注意** 表示如果無視此標誌而錯誤操作時，有可能發生危害人體以及損壞物品的事件。

圖例：⊘ 該圖示表示不可行【禁止之意】

<p><b>注意</b></p>	<p>請勿站於便座便蓋上也勿將重物置於其上。（可能會導致磨損或開裂）</p> 
	<p>請勿使用廁所用洗滌劑、住宅用清洗劑、揮發劑、稀釋劑及去污粉、尼龍刷子等清洗，建議用軟布清水清洗以免損傷塑膠。（可能會導致磨損或開裂）</p> 
	<p>不要讓小孩玩耍便座蓋，避免手被壓傷等意外情況發生。</p> 

### 使用注意事項

便座、便蓋輕開輕關



請避免陽光等光源直射（否則會導致變色）

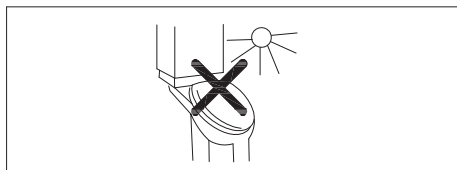

· 在使用便座套、便蓋套時，請閱讀同包裝的使用說明書。  
· 一般市售品可能會和便座不相配，請注意

### 便座蓋的安裝

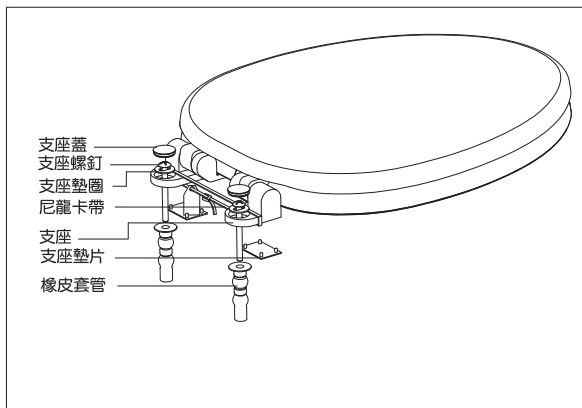

1. 將橡皮套管插入便器安裝孔內。
2. 將支座墊片放入支座底部，墊片四個凸塊對準支座底部四個孔插入。
3. 將蓋板支座孔對準便器安裝孔。
4. 把支座墊圈和支座螺釘插入孔內。
5. 將尼龍卡帶剪斷取出。
6. 將支座螺釘栓緊。
7. 將支座蓋壓入支座內。

### 便座的保養

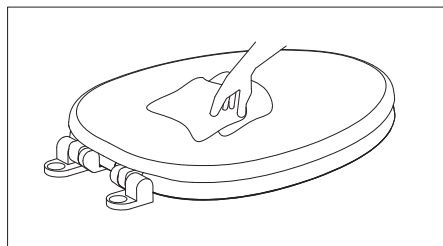

1. 定期保養
  - 用柔軟的濕布輕輕擦。
  - 去除污垢。
  - 用中性的洗滌劑（比如肥皂粉）擦洗後，再用乾淨的布擦乾。

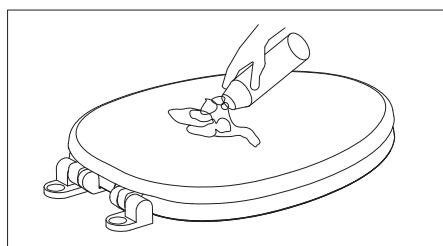

2. 去污劑
  - 請勿使用研磨粉擦洗便座蓋
  - 避免使用消毒劑、去污劑或者其他噴霧狀的清潔產品。
  - 一些在浴室用的化學品、化妝品有可能損壞便座蓋。